

**RS 7**



**Audi Sport**





	Seite	
<b>Faszination</b>	<hr/>	
	4	Audi RS7 Sportback
<b>Technik</b>	<hr/>	
	22	Innovationen
	24	Audi Sport
	26	Performance
	28	quattro®
	30	Dynamik
	32	Audi drive select
<b>Ausstattungen</b>	<hr/>	
	36	Styleguides
	38	Lackierungen
	40	Räder/Reifen
	42	Sitze
	45	Dachhimmel
	46	Dekoreinlagen
	48	Ausstattungs Pakete
	48	Licht
	48	Design
	49	Lenkräder/Bedienelemente
	50	Komfort
	51	Infotainment
	53	Assistenzsysteme
	55	Technik/Sicherheit
	55	Audi Anschlussgarantie
<b>Sonstiges</b>	<hr/>	
	56	Technische Daten
	57	Abmessungen
	58	Index
	64	Faszination Audi

Die Ausstattung des im Faszinationsteil abgebildeten Fahrzeugs finden Sie auf Seite 62.  
 Die Werte für Kraftstoffverbrauch und CO<sub>2</sub>-Emission finden Sie auf Seite 56.



## Bedingungslose Dynamik. Mit Prestige.

■ Puristische Eleganz. Faszinierende Kraft. Innovative Technik.  
Vereinigt in nur einem Fahrzeug: dem Audi RS 7 Sportback.

Die Werte für Kraftstoffverbrauch und CO<sub>2</sub>-Emission finden  
Sie auf Seite 56.







## Bedingungsloser Fahrspaß. Mit Audi cylinder on demand.

Das 4,0-Liter-V8-TFSI-Aggregat leistet 412 kW und entwickelt ein maximales Drehmoment von 700 Nm. Pure Kraft, die der permanente Allradantrieb quattro souverän auf die Straße bringt. Der Sprint von 0 auf 100 km/h gelingt mühelos in nur 3,9 Sekunden. Auch in puncto Effizienz weiß der RS 7 Sportback zu beeindrucken: Im Teillastbereich schaltet Audi cylinder on demand vier der acht Zylinder ab. Der Motor läuft dabei ruhig und kraftvoll weiter. Was sich ändert: Kraftstoffverbrauch und Emissionen werden reduziert.

Die Werte für Kraftstoffverbrauch und CO<sub>2</sub>-Emission finden Sie auf Seite 56.





■ Weniger Gewicht, mehr Fahrspaß. Die intelligente Audi Leichtbautechnologie verbessert das Leistungsgewicht und steigert die Fahrdynamik. Auf eine souveräne Straßenlage können Sie sich dabei auch dank serienmäßiger RS-adaptive air suspension verlassen. Auf Wunsch reduziert das RS-Sportfahrwerk plus mit Dynamic Ride Control (DRC) zusätzlich die Nick- und Wankbewegungen des Fahrzeugs.

Die Werte für Kraftstoffverbrauch und CO<sub>2</sub>-Emission finden Sie auf Seite 56.





## Bedingungslose Athletik. Mit Eleganz.

So kraftvoll kann Eleganz sein: Der typische Audi Singleframe mit Rahmen in matter Aluminiumoptik und schwarz glänzendem Wabengitter strahlt souveräne Stärke aus. RS-Stoßfänger mit großflächigen seitlichen Lufteinlässen und integrierten Flaps und die optionalen, innovativen Audi Matrix LED-Scheinwerfer mit abgedunkelten Blenden betonen den eigenständigen Charakter des Audi RS 7 Sportback. Die Tornadolinie definiert die dynamische Ausprägung der Seitenansicht, markant unterstrichen durch die verbreiterten Schweller. Zierleisten und Außenspiegelgehäuse in matter Aluminiumoptik setzen RS-spezifische Akzente.

Die Werte für Kraftstoffverbrauch und CO<sub>2</sub>-Emission finden Sie auf Seite 56.







Unverkennbar RS: die sportlichen Merkmale des Audi RS 7 Sportback. Die auf Wunsch erhältlichen 21-Zoll-Aluminium-Gussräder im 5-Speichen-Blade-Design geben den Blick auf die optionale Keramikbremse frei. Der RS-Stoßfänger mit schwarz glänzendem Diffusoreinsatz und integrierten ovalen Endrohrblenden bildet einen eindrucksvollen Abschluss des dynamischen Fahrzeughecks.

Die Werte für Kraftstoffverbrauch und CO<sub>2</sub>-Emission finden Sie auf Seite 56.







- Die Dynamik im Griff: Mit den Schaltwippen des unten abgeflachten RS-Multifunktions-Sportlederlenkrads können Sie manuell schalten, ohne die Hände vom ausgeprägt konturierten Kranz zu nehmen. Und über die MMI® Navigation plus mit MMI touch steuern Sie viele Fahrzeugfunktionen ganz intuitiv. Damit Sie das außergewöhnliche Fahrerlebnis noch intensiver genießen können.

Die Werte für Kraftstoffverbrauch und CO<sub>2</sub>-Emission finden Sie auf Seite 56.





Schon beim Öffnen der Tür strahlt das Interieur Sportlichkeit, Exklusivität und Hochwertigkeit aus. Details wie beleuchtete Einstiegsleisten, Pedalerie in Edelstahl, Türöffner als filigrane Doppelstege und Carbon-Dekoreinlagen betonen den Premiumcharakter des Fahrzeugs. Die RS-Sportsitze bieten durch ihre konturierte Form auch bei herausfordernder Fahrt sehr guten Seitenhalt. Optionale Sitzbezüge in Leder Valcona mit Wabensteppung in Felsgrau akzentuieren die sportlich-exklusive Atmosphäre.

Die Werte für Kraftstoffverbrauch und CO<sub>2</sub>-Emission finden Sie auf Seite 56.







■ So einzigartig der Audi RS 7 Sportback in seiner Dynamik ist, so individuell stellt er sich auf Sie ein. Durch das dynamische Schaltprogramm (DSP) der 8-stufigen tiptronic passt sich das Getriebe automatisch Ihrem Fahrstil an. Schnelle, exakte Gangwechsel zum jeweils richtigen Moment unterstützen Sie in Ihrer ganz persönlichen Fahrweise. Darüber hinaus trägt das Getriebe durch seine große Spreizung auch zur Effizienz bei.

Mit Audi drive select können Sie zudem jederzeit per Knopfdruck den Fahrzeugcharakter verändern. Vom Motor bis zum Fahrwerk lassen sich verschiedene Komponenten und Systeme noch sportlicher oder ausgewogener konfigurieren.

Die Werte für Kraftstoffverbrauch und CO<sub>2</sub>-Emission finden Sie auf Seite 56.



■ Exklusives Design. Bedingungslose Dynamik. Erleben Sie die Faszination eines außergewöhnlichen Hochleistungsfahrzeugs – des Audi RS 7 Sportback.

Die Werte für Kraftstoffverbrauch und CO<sub>2</sub>-Emission finden Sie auf Seite 56.





# Vorsprung durch Technik.

Die Welt verändert sich stetig. Immer rasanter schreitet die technologische Entwicklung voran. Und immer mehr Möglichkeiten bieten sich Ihnen dadurch – gerade bei Ihrer Mobilität. Mit Vorsprung durch Technik gestalten wir diese Entwicklung maßgeblich mit. Um Ihnen die Technologie mit auf den Weg zu geben, die Ihr Leben bereichert. Damit wir Ihren Anforderungen an heutige und zukünftige Mobilität nicht nur gerecht werden, sondern sie auch weiterhin übertreffen.





# Audi Sport: Technologien aus dem Rennsport. Auf die Straße gebracht.

Begeisternde Performance. Ob Werksmotorsport, Kundensport oder unsere High-Performance-Modelle – nirgendwo sonst wird Adrenalin so schnell freigesetzt. Audi Sport nutzt die im Motorsport erworbene Kompetenz, um innovative Technologien für den Serieneinsatz abzuleiten. Mit einzigartiger Leidenschaft – für hervorragende Dynamik.







## Konsequente Kraft. Konsequent genutzt. Der TFSI®-Motor.

**Kraftwerk:** das 4,0-Liter-V8-TFSI-Aggregat mit 412 kW. Bei einem maximalen Drehmoment von 700 Nm beschleunigt der Audi RS 7 Sportback in nur 3,9 Sekunden von 0 auf 100 km/h. Der Vortrieb endet bei elektronisch abgeregelten 250 km/h, auf Wunsch aber auch erst bei 280 km/h bzw. 305 km/h.

**Effizienzsystem:** Mit Audi cylinder on demand sind je nach Fahrzustand im Teillastbetrieb nur vier der acht Zylinder aktiv. Hierzu schließt das Audi valvelift system die Ein- und Auslassventile von jeweils zwei Zylindern pro Seite und schaltet deren Einspritzung und Zündung ab – bei gleichbleibend ruhigem Motorlauf. Die Folge: In diesen Zylindern wird weder Luft angesaugt noch Kraftstoff verbraucht – die Verbrauchs- und Emissionswerte werden spürbar verbessert. Zusätzlich verfügt der 4,0-Liter-V8-TFSI-Motor über ein Start-Stop-System sowie Rekuperation. Und überzeugt andererseits durch ein spontanes Ansprechverhalten und außergewöhnliche Kraftentfaltung über den gesamten Drehzahlbereich.

**Schaltzentrale:** Mit der 8-stufigen tiptronic kommt ein adäquates Automatikgetriebe zum Einsatz, das sich durch schnelle Gangwechsel und einen hohen Wirkungsgrad auszeichnet. Dank dynamischem Schaltprogramm (DSP) finden die Gangwechsel im optimalen Drehzahlbereich statt – was Zugkraftverluste mindert und Sie agil vorankommen lässt. Für eine noch dynamischere Fahrweise hält die tiptronic ein Sportprogramm (S) oder den manuellen Modus bereit.

Die Werte für Kraftstoffverbrauch und CO<sub>2</sub>-Emission finden Sie auf Seite 56.



## Den Untergrund im Griff.

### Der permanente Allradantrieb quattro®.

Herausragende Traktion, gesteigerte Fahrdynamik und mehr Fahrsicherheit. Oder kurz: quattro. Kaum ein anderer Antrieb bringt die Kraft des Motors so souverän auf die Straße. Zentrales Bauteil ist das selbstsperrende Mittendifferenzial. Dieses rein mechanisch arbeitende Planetengetriebe verteilt in seiner Grundauslegung die Antriebsmomente asymmetrisch zugunsten der Fahrdynamik. Im Verhältnis 40:60 zwischen Vorder- und Hinterachse. Bei Bedarf können bis zu 70% nach vorn oder bis zu 85% nach hinten geleitet werden, um auftretendem Radschlupf entgegenzuwirken. Mittels radselektiver Momentensteuerung erfolgt eine fahrsituationsabhängige Aufteilung der Antriebskraft auf jedes einzelne Rad. Das Besondere daran: Die Wirkung der Momentenaufteilung erfolgt bereits, bevor unerwünschter Radschlupf entsteht. Das Ergebnis: ein Giermoment, das die Kurvenfahrt unterstützt – und damit ein genau kontrollierbares und sportliches Fahrverhalten ermöglicht. Sowie eine Zunahme der Agilität bei gleichzeitig herausragender Traktion.

Auf Wunsch lässt sich der quattro Antriebsstrang um das Sportdifferenzial an der Hinterachse ergänzen – um die Fahrdynamik nochmals zu steigern.

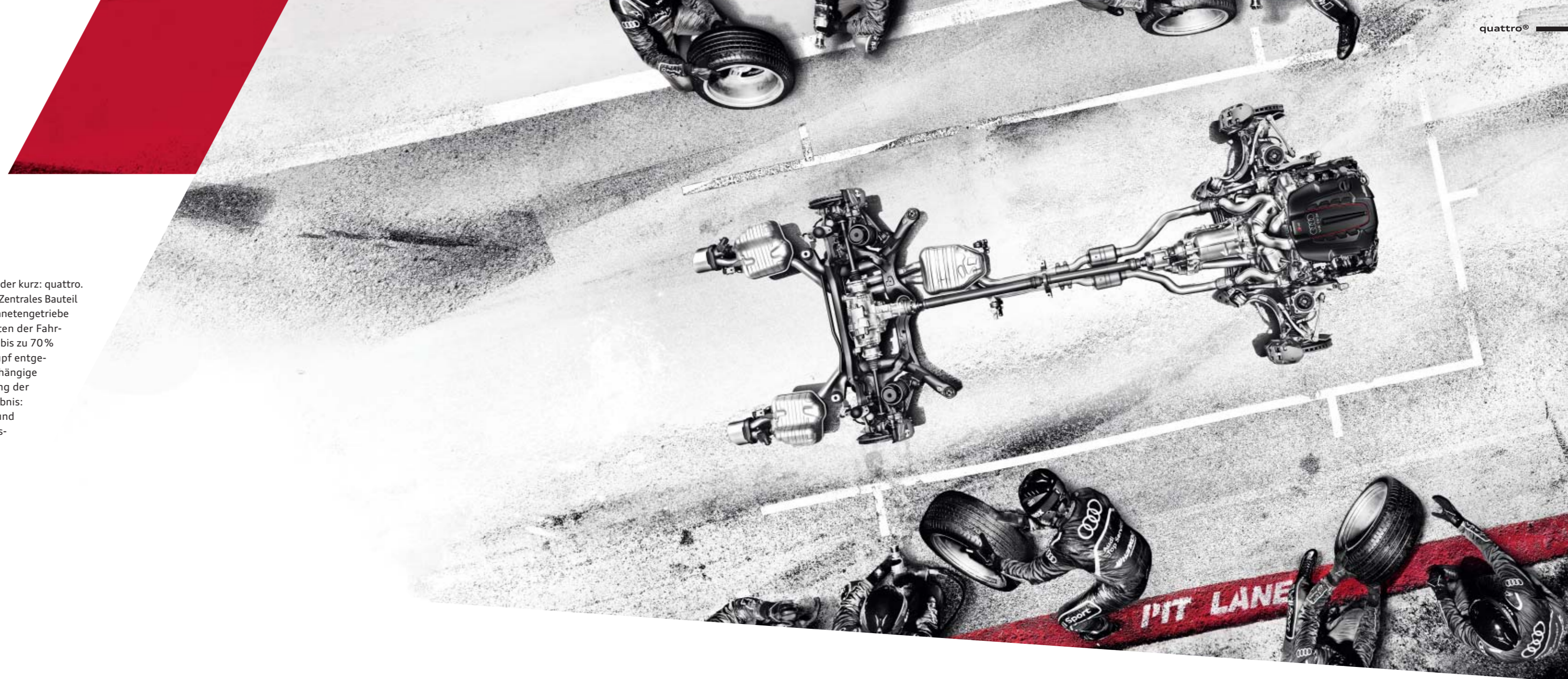





## Auch Kurven kann man beugen. RS-Fahrwerke und RS-Bremsanlagen.

### RS-Bremsanlagen

Kraft demonstrieren. Mit der serienmäßigen 19-Zoll-RS-Bremsanlage im Audi RS 7 Sportback. Die 6-Kolben-Festsättel an der Vorderachse greifen kraftvoll zu. An Wave-Bremsscheiben, deren Gussreibung mit wellenförmiger Außenkontur über Stahlstifte mit einem Bremsscheibentopf aus Aluminium verbunden ist. Diese sogenannte schwimmende Lagerung sorgt dafür, dass der Reibring weitgehend spannungsfrei bleibt, wodurch eine verbesserte Standfestigkeit unter Temperatureinfluss erreicht wird. Axiale Perforation und Kühlkanäle zur Innenbelüftung erhöhen die Leistungsfähigkeit der Bremsscheiben. Gewichtsreduziert durch intelligenten Materialmix und dank der charakteristischen Geometrie der Reibringe – um die Bilanz der ungefederten Massen zu verbessern.

Für noch härtere Beanspruchungen: die optionale 20-Zoll-Keramikbremsanlage\*. Mit Bremsscheiben aus kohlefaserverstärkter Keramik – hartem Siliziumcarbid, in das hochfeste Kohlefasern eingebettet sind.

Für enorme Abriebfestigkeit, hohe Laufleistungen, geringeres Gewicht und Unempfindlichkeit gegen starke thermische Belastungen.

### RS-Fahrwerke

Charakter zeigen. Souverän, sportlich. Mit der RS-adaptive air suspension. Erleben Sie herausragende Spurtreue und ausgezeichnete Agilität sowie ein präzises Einlenkverhalten. Dank 5-Lenker-Konstruktion der Vorderachse. Gepaart mit dem spurgesteuerten Trapezlenkerprinzip der Hinterachse. Zahlreiche Fahrwerkskomponenten sind aus Aluminium gefertigt, um das Gewicht zu reduzieren sowie die ungefederten Massen gering zu halten. Die RS-adaptive air suspension kombiniert eine Luftfederung mit einem stufenlos adaptiven Dämpfungssystem. Sie ermöglicht unterschiedliche Trimmungen und dient zugleich als Niveauregulierung. So werden die Fahreigenschaften selbst bei starker Beladung kaum beeinträchtigt. Für ein dynamisches Fahrverhalten.

Optional erhältlich: das RS-Sportfahrwerk plus mit Dynamic Ride Control (DRC). Stahlfedern und Stoßdämpfer mit variablen Kennlinien reduzieren rein hydraulisch die Nick- und Wankbewegungen um die Quer- und Längsachse. Die sich diagonal gegenüberliegenden Dämpfer sind über Ölleitungen und je ein Zentralventil miteinander verbunden. Bei unterschiedlichem Eintauchen der Dämpfer, zum Beispiel bei schneller Kurvenfahrt, wirken die Ventile auf die Ölströmung am eingefederten Rad ein. Sie verstärken dort die Abstützung, reduzieren dadurch die Seitenneigung und erhöhen so die Fahrdynamik.

Zusätzliche Dynamik liefert die elektromechanische Servolenkung mit RS-spezifischer Kennlinie. Durch die tief platzierte Anordnung werden die Lenkkräfte auf kurzem Weg an die Räder geleitet. Für eine spontane Lenkansprache, eine präzise Rückmeldung von der Fahrbahn und für noch mehr Spaß in Kurven. Zudem benötigt die Lenkung bei Geradeausfahrt nahezu keine Energie und trägt so zur Reduzierung des Kraftstoffverbrauchs bei.

\*Bitte beachten Sie die Besonderheiten zur Keramikbremse auf Ihrer nationalen Audi Website oder fragen Sie Ihren Audi Partner. Die Werte für Kraftstoffverbrauch und CO<sub>2</sub>-Emission finden Sie auf Seite 56.



# Das Ziel erreichen. Auf die eigene Weise.

## Audi drive select.

Charakter verändern. Mit dem serienmäßigen Audi drive select im Audi RS 7 Sportback. Per Tastendruck lassen sich einzelne Fahrzeugkomponenten beeinflussen – wie die Motorcharakteristik, die Abgasklappensteuerung, der Getriebemodus, die Dämpferregelung der RS-adaptive air suspension sowie das Lenkmoment der elektro-mechanischen Servolenkung – um sie an die jeweilige Fahrsituation anzupassen. Unterschiedlich einstellbar in vier verschiedenen Modi: auto, comfort, dynamic und individual. auto für sportliche Souveränität. comfort für längere Strecken. dynamic für ambitioniertes Fahren. Und individual, um die Konfiguration der jeweiligen Einzelkomponenten nach Ihren Präferenzen selbst zusammenzustellen.

Zudem lassen sich diverse optionale Systeme anpassen. Beispielsweise die Kennlinien der Stoßdämpfer des RS-Sportfahrwerks plus mit Dynamic Ride Control (DRC). Variierbar in drei Stufen: vom ausgewogenen Abrollen im Modus comfort bis hin zur sportlich-direkten Ansprache in der Stellung dynamic. Variabel auch die optionale Dynamiklenkung. Abhängig von Fahrgeschwindigkeit und gewähltem Audi drive select-Modus werden Lenkunterstützung und -übersetzung verändert. Durch die Option quattro mit Sportdifferenzial erfolgt zusätzlich eine stufenlose variable Verteilung der Antriebskräfte zwischen den Hinterrädern. Dieser Drehmomenteingriff beeinflusst gezielt das Eigenlenkverhalten des Fahrzeugs und steigert nochmals die Agilität. Darüber hinaus kann auch das Reaktionsverhalten der adaptive cruise control entweder ausgewogener oder spontaner eingestellt werden.

Die Werte für Kraftstoffverbrauch und CO<sub>2</sub>-Emission finden Sie auf Seite 56.





A close-up photograph of the Audi RS 7 badge on a car's body panel. The badge is set against a dark, metallic-looking background. It features the Audi logo (four interlocking rings) on the left, followed by the letters 'RS' in a stylized font where the 'R' is red and the 'S' is white with a black outline. To the right of 'RS' is a white outline of the number '7'.

**RS 7**

**So einzigartig wie Sie.  
Die Ausstattungsmöglichkeiten.**

Sportlichkeit, Komfort, Design, Funktionalität – ganz gleich, welche Anforderungen Sie an Ihren Audi stellen, er bietet Ihnen eine Fülle von Individualisierungsmöglichkeiten. Die Ausstattungsvarianten von Audi sind vielfältig und hochwertig und lassen sich von Ihnen ganz Ihren Bedürfnissen anpassen.



## Charakter hat viele Formen. Hier sind zwei davon.

Was macht einen Audi zu Ihrem Audi? Eine ganz auf Ihre Bedürfnisse abgestimmte Ausstattung. Ihnen steht eine Vielzahl von Möglichkeiten zur Verfügung, Ihrem Fahrzeug genau die Note zu verleihen, die Ihnen vorschwebt. Mehr Sportlichkeit? Mehr Eleganz? Lassen Sie sich inspirieren.

### Audi RS 7 Sportback in Pantherschwarz Kristalleffekt

Aluminium-Gussräder im 5-Speichen-Blade-Design  
in Titanoptik matt, glanzgedreht\*

Optikpaket Aluminium matt inklusive Lufteinlasstrichter  
mit quattro Schriftzug

RS-Sportsitze vorn in Leder Valcona mondsilber  
mit Wabensteppung in Felsgrau

RS-Multifunktions-Sportlederlenkrad  
im 3-Speichen-Design

Dekoreinlagen Aluminium/Holz Beaufort schwarz



Die Werte für Kraftstoffverbrauch und CO<sub>2</sub>-Emission finden Sie auf Seite 56.



### Audi RS 7 Sportback in Misanorot Perleffekt

Aluminium-Gussräder im 5-Speichen-Blade-Design  
in Schwarz glänzend, glanzgedreht\*

Optikpaket Carbon inklusive Lufteinlasstrichter  
mit quattro Schriftzug

RS-Sportsitze vorn mit Designpaket in Leder Valcona  
schwarz mit Wabensteppung in Karmesinrot Audi exclusive

Erweitertes Lederpaket in Schwarz mit Kontrastnähten  
in Karmesinrot Audi exclusive

Dekoreinlagen Carbon



\*Bitte beachten Sie die Besonderheiten zu den Rädern auf Seite 56.



## Ihr Audi wird nicht einfach lackiert. Sondern mehrfach.

Wählen Sie die Lackfarbe nach Ihren individuellen Wünschen. Ganz gleich, für welche Farbe Sie sich entscheiden, Sie können sich darauf verlassen, dass wir beim Lackierprozess auf hervorragende Qualität setzen: Obwohl der Lack auf einem Audi nicht dicker ist als ein menschliches Haar, besteht er aus vier Schichten. Bei der Matteffektlackierung sogar aus sechs. Damit Ihr Audi vor Umwelteinflüssen und Abnutzungen bestmöglich geschützt ist. Und sich Ihre Persönlichkeit auch äußerlich widerspiegelt.



### | Unilackierung



Nardograu

### | Metalllackierungen



Gletscherweiß Metallic

### | Perleffektlackierungen

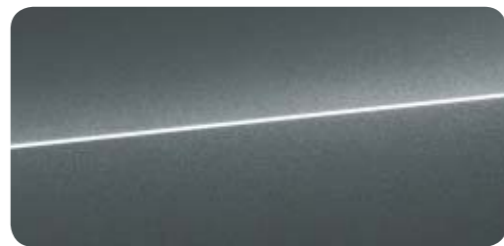

Daytonagrau Perleffekt

### | Kristalleffektlackierungen



Prismasilber Kristalleffekt

### | Matteffektlackierungen



Daytonagrau Matteffekt



Florettsilber Metallic



Misanorot Perleffekt

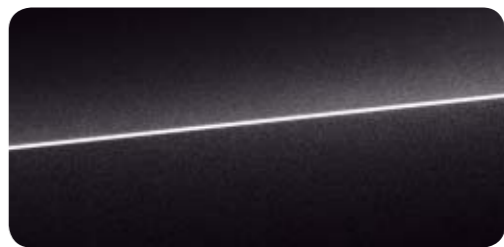

Pantherschwarz Kristalleffekt



Sepangblau Matteffekt Audi exclusive  
Nardograu Matteffekt Audi exclusive  
Gletscherweiß Matteffekt Audi exclusive  
Florettsilber Matteffekt Audi exclusive



Mythoschwarz Metallic



Sepangblau Perleffekt



Individuallackierungen Audi exclusive





## Die ideale Verbindung zwischen einem Audi und der Straße: Audi Räder.

Damit Sie auf jedem Meter Ihrer Fahrt ein gutes Gefühl begleitet, stehen Audi Räder besonders auf dem Prüfstand und durchlaufen spezifische Testverfahren. So ermöglichen beispielsweise Härtetests höchste Stabilität. Und eine kupferbeschleunigte Essigsäure-Salz-Sprühnebel-Prüfung – kurz CASS – sorgt für größtmöglichen Korrosionsschutz. Mit diesen und vielen weiteren Maßnahmen sorgen wir bei jedem Audi Rad für maximale Qualität – auch noch nach etlichen Kilometern. Ganz gleich, für welches der zahlreichen Designs Sie sich entscheiden.

### | Sommerräder



**Aluminium-Schmiederäder im 7-Doppelspeichen-Design, glanzgedreht<sup>1</sup>**  
Größe 9 J x 20 mit Reifen 275/35 R 20<sup>2</sup>



**Aluminium-Gussräder im 5-Speichen-Blade-Design in Titanoptik matt, glanzgedreht<sup>1</sup>**  
Größe 9 J x 21 mit Reifen 275/30 R 21<sup>2</sup>

### | Winterräder



**Winter-Aluminium-Gussräder im 7-Doppelspeichen-Design**  
Größe 8 J x 20 mit Winterreifen 245/40 R 20<sup>2</sup>,  
schneekettentauglich,  
zulässige Höchstgeschwindigkeit 240 km/h



**Aluminium-Gussräder im 5-Speichen-Blade-Design**  
Größe 9 J x 21 mit Reifen 275/30 R 21<sup>2</sup>



**Aluminium-Gussräder im 5-Speichen-Blade-Design in Schwarz glänzend, glanzgedreht<sup>1</sup>**  
Größe 9 J x 21 mit Reifen 275/30 R 21<sup>2</sup>



**Winter-Aluminium-Gussräder im 5-Speichen-Blade-Design**  
Größe 9 J x 21 mit Reifen 275/30 R 21<sup>2</sup>,  
nicht schneekettentauglich,  
zulässige Höchstgeschwindigkeit 270 km/h

**Reifendruck-Kontrollsystem**  
überwacht während der Fahrt den eingestellten Luftdruck und die Temperatur der Laufräder, auch bei werksseitig gelieferten Winterrädern. Luftdrücke und Temperaturen der einzelnen Räder können im MMI-System angezeigt werden.

Die modellspezifischen Serien- und Sonderausstattungen entnehmen Sie bitte dem Index ab Seite 58.

<sup>1</sup> Bitte beachten Sie die Besonderheiten zu den Rädern auf Seite 56. <sup>2</sup> Angaben zu den technischen Eigenschaften der Reifen finden Sie auf Seite 63.



## Premiumqualität, auf die Sie setzen können.

In Ihrem Audi nehmen Sie einen besonderen Platz ein. Auf Vorder- und Rücksitzen wird Exklusivität fühlbar: durch hochwertige Materialien und eine erstklassige Verarbeitung. Egal für welchen Sitzbezug Sie sich entscheiden und ob Sie RS-Sportsitze mit stabilem Seitenhalt bei dynamischer Fahrt oder eher komfortorientierte Individualkontursitze bevorzugen: Hier sitzen Sie richtig.



### RS-Sportsitze vorn <sup>1</sup>

Die Abbildung zeigt RS-Sportsitz vorn, elektrisch einstellbar<sup>1</sup>, in Leder Valcona schwarz mit Wabensteppung in Felsgrau.



### Individualkontursitze vorn <sup>2</sup>

inklusive Memory-Funktion für Fahrer- und Beifahrersitz, Lenkradeinstellung, elektrisch, sowie Außenspiegel. Die Abbildung zeigt Individualkontursitz mit Sitzbelüftung vorn in Leder Valcona schwarz perforiert.

### | Leder



**Alcantara/Leder schwarz mit Rautensteppung in Schwarz**



<sup>1</sup> **Leder Valcona schwarz mit Wabensteppung in Schwarz**

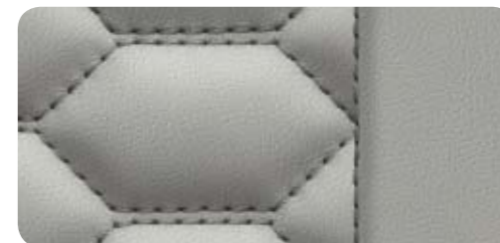

<sup>1</sup> **Leder Valcona mondsilber mit Wabensteppung in Felsgrau**



<sup>1</sup> **Lederausstattungen Audi exclusive**  
Farbe Leder/Alcantara/Nähte/Biesen frei wählbar



**Leder Valcona schwarz**



<sup>2</sup> **Leder Valcona schwarz mit Wabensteppung in Felsgrau**

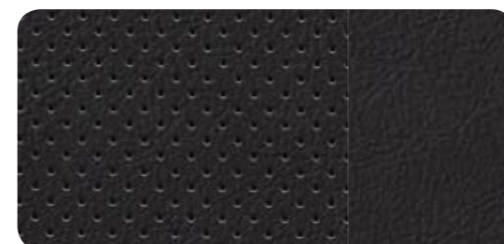

**Leder Valcona schwarz perforiert<sup>2</sup>**

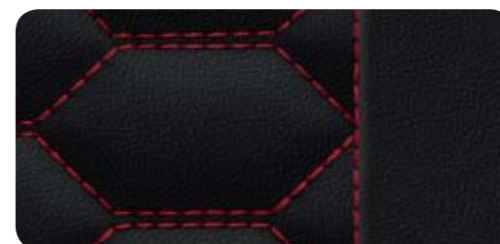

<sup>2</sup> **Leder Valcona schwarz mit Wabensteppung in Karmesinrot Audi exclusive**

### | Sitzvarianten

- <sup>1</sup> RS-Sportsitze vorn
- <sup>2</sup> Individualkontursitze vorn



## | Lederausstattungen

### Alcantara/Leder-Kombination

Für RS-Sportsitze vorn: Sitzmittelbahnen und Türverkleidungseinsätze in Alcantara sowie Sitzseitenwangen, Kopfstützen, Mittelarmlehne vorn und Mittelkonsole unten in Leder; Sitzmittelbahnen der Vordersitze und der Fondsitze mit Rautensteppung; RS 7-Prägung in den Lehnen der Vordersitze

### Lederausstattung Valcona mit Wabensteppung

Für RS-Sportsitze vorn: Sitzbezüge, Kopfstützen und Mittelarmlehne vorn in Leder Valcona; Türverkleidungseinsätze in Alcantara; Mittelkonsole unten in Leder; Sitzmittelbahnen der Vordersitze und der Fondsitze mit Wabensteppung; RS 7-Prägung in den Lehnen der Vordersitze

### Lederausstattung Valcona

Für Individualkontursitze vorn: Sitzbezüge, Kopfstützen und Mittelarmlehne vorn in Leder Valcona; Türverkleidungseinsätze in Alcantara; Mittelkonsole unten in Leder; in Verbindung mit Sitzbelüftung vorn Sitzmittelbahnen der Vordersitze und der Fondsitze perforiert

### Lederausstattung (Paket 1) in Leder Valcona

#### Audi exclusive

Für Individualkontursitze vorn: Sitzbezüge, Kopfstützen, Türverkleidungseinsätze und Mittelarmlehne vorn in Leder Valcona; Mittelkonsole unten in Leder. Die Farben des Leders und der Nähte sind aus dem Farbangebot Audi exclusive frei wählbar.

### Lederausstattung (Paket 2) in Leder Valcona

#### Audi exclusive

Für Individualkontursitze vorn, zusätzlich zu Paket 1: Armauflagen in den Türverkleidungen sowie Sitzlehnenabdeckungen beledert; Sitzanbauteile der Lederfarbe angepasst. Die Farben des Leders und der Nähte sind aus dem Farbangebot Audi exclusive frei wählbar.

### Biese für Individualkontursitze Audi exclusive

Die Farben der Biesen sind aus dem Farbangebot Audi exclusive frei wählbar. Nur in Verbindung mit Lederausstattung (Paket 1 oder 2) in Leder Valcona Audi exclusive erhältlich

### Lederausstattung (Paket 1) in Alcantara/Leder Valcona Audi exclusive

Für RS-Sportsitze vorn: Sitzmittelbahnen und Türverkleidungseinsätze in Alcantara sowie Sitzseitenwangen, Kopfstützen und Mittelarmlehne vorn in Leder Valcona; Mittelkonsole unten in Leder; Sitzmittelbahnen der Vordersitze und der Fondsitze mit Rautensteppung; RS 7-Prägung in den Lehnen der Vordersitze. Die Farben des Alcantaras, des Leders und der Nähte sind aus dem Farbangebot Audi exclusive frei wählbar.

### Lederausstattung (Paket 1) in Leder Valcona

#### mit Wabensteppung Audi exclusive

Für RS-Sportsitze vorn: Sitzbezüge, Kopfstützen, Türverkleidungseinsätze und Mittelarmlehne vorn in Leder Valcona; Mittelkonsole unten in Leder; Sitzmittelbahnen der Vordersitze und der Fondsitze mit Wabensteppung; RS 7-Prägung in den Lehnen der Vordersitze. Die Farben des Leders und der Nähte sind aus dem Farbangebot Audi exclusive frei wählbar.

### Lederausstattung (Paket 2) in Leder Valcona

#### mit Wabensteppung Audi exclusive

Für RS-Sportsitze vorn, zusätzlich zu Paket 1: Armauflagen in den Türverkleidungen sowie Sitzlehnenabdeckungen beledert; Sitzanbauteile der Lederfarbe angepasst. Die Farben des Leders und der Nähte sind aus dem Farbangebot Audi exclusive frei wählbar.

### Designpaket in Leder Valcona

#### mit Wabensteppung Audi exclusive

Für RS-Sportsitze vorn: Sitzbezüge, Kopfstützen, Türverkleidungseinsätze und Mittelarmlehne vorn in Leder Valcona schwarz mit karmesinroten Kontrastnähten; Armauflagen in den Türverkleidungen sowie Mittelkonsole unten in Leder schwarz mit karmesinroten Kontrastnähten; Sitzmittelbahnen der Vordersitze und der Fondsitze mit Wabensteppung in Karmesinrot; RS 7-Prägung in den Lehnen der Vordersitze; inklusive Fußmatten in Schwarz mit Lederkeder in Karmesinrot, Bedienelementen mit karmesinroten Kontrastnähten sowie Sicherheitsgurten in Karmesinrot

## | Lederpakete

### Belederte Armauflagen in den Türverkleidungen

bei Lederausstattung Valcona mit Wabensteppung in Felsgrau mit Kontrastnähten in Felsgrau

### Airbagkappe am Lenkrad, beledert

Für RS-Multifunktions-Sportlederlenkrad und RS-Multifunktions-Sportlederlenkrad, beheizbar: in Leder schwarz

### Lederpaket inklusive Airbagkappe Audi exclusive

Armauflagen in den Türverkleidungen, Mittelkonsole unten und Airbagkappe am Lenkrad in Leder. Die Farben des Leders und der Nähte sind aus dem Farbangebot Audi exclusive frei wählbar. In Verbindung mit RS-Multifunktions-Sportlederlenkrad, unten abgeflacht, ohne belederte Airbagkappe

### Erweitertes Lederpaket Audi exclusive

Schaltafelunterseite inklusive Handschuhfach, Armauflagen in den Türverkleidungen, Mittelkonsole sowie Mittelkonsole unten in Leder. Die Farben des Leders und der Nähte sind aus dem Farbangebot Audi exclusive frei wählbar. Airbagkappe am Lenkrad schwarz beledert; in Verbindung mit RS-Multifunktions-Sportlederlenkrad, unten abgeflacht, ohne belederte Airbagkappe

### Belederte Sitzblenden Audi exclusive

Für Individualkontursitze vorn mit Memory-Funktion und RS-Sportsitze vorn, elektrisch einstellbar: Sitzseitenblenden sowie Blenden vorn (Individualkontursitze vorn) bzw. Blenden der ausziehbaren Oberschenkelauflage (RS-Sportsitze vorn) in Leder Feinnappa; Sitzseitenblenden mit Nähten; Schalter und Griffe für Sitzeinstellung in Schwarz (nicht beledert). Die Farben des Leders und der Nähte sind aus dem Farbangebot Audi exclusive frei wählbar.

## | Sitzkomfort

### Vordersitze, elektrisch einstellbar, inklusive

#### Memory-Funktion für den Fahrersitz

mit elektrischer Einstellung von Sitzhöhe, Sitzlängsposition, Sitz- und Lehnenneigung sowie elektrischer 4-Wege-Lendenwirbelstütze; 2 Speicherplätze für den elektrisch einstellbaren Fahrersitz, die Lenkradeinstellung, elektrisch, und die Außenspiegel

### Sitzheizung vorn

beheizt Sitz- und Lehnenmittelbahnen sowie Sitzseitenwangen; für Fahrer- und Beifahrerseite mehrstufig getrennt einstellbar

### Sitzheizung vorn und hinten

Funktionen wie Sitzheizung vorn, zusätzlich für die Fondsitze, mehrstufig getrennt einstellbar

### Sitzbelüftung vorn

sorgt durch eingesaugte Luft für ein angenehmes Sitzklima auch bei hohen Außentemperaturen; Sitzbelüftung der Sitz- und Lehnenmittelbahn sowie Oberschenkelauflage von Fahrer- und Beifahrersitz (in 3 Stufen einstellbar); Unterkühlschutz durch automatisches Zuheizen der Sitzheizung. Bei Sitzbelüftung vorn ist das Leder der Vorder- und Fondsitze perforiert.

### Massagefunktion vorn

Massage der Muskulatur von Fahrer und Beifahrer mithilfe von 10 pneumatischen Kissen; 5 verschiedene Programme (Welle, Klopfen, Stretch, Rücken, Schulter) in 5 Intensitäten über Multifunktionsschalter am Sitz oder über MMI einstellbar; Anzeige im MMI

## | Sitze im Fond

### RS-Sportsitze im Fond

2 Einzelsitze im Fond mit ausgeprägten Sitzseitenwangen und integrierten Kopfstützen, optisch an die Vordersitze angepasst; Rücksitzlehne teilbar im Verhältnis 40:60 oder vollständig umklappbar, mit Lehnenfernentriegelung im Gepäckraum; Rücksitzbank mit mittig integriertem Ablagefach

### RS-Sportsitze im Fond inklusive ausklappbarer

#### Mittelarmlehne

Ausstattung wie RS-Sportsitze im Fond, zusätzlich mit ausklappbarer Mittelarmlehne mit Ablagefach und 2 Getränkehaltern

### Rücksitzanlage, 2-sitzig

optisch an die Vordersitze angepasst; 2 Kopfstützen hinten in L-Form, manuell in der Höhe einstellbar; Rücksitzlehne teilbar im Verhältnis 40:60 oder vollständig umklappbar; inklusive ausklappbarer Mittelarmlehne mit Ablagefach und 2 Getränkehaltern

## | Dachhimmel

### Dachhimmel in Stoff

abhängig von der gewählten Interieurfarbe in Schwarz oder Mondsilber

### Dachhimmel in Alcantara schwarz

Dachhimmel, obere Verkleidung der Säulen, Heckablage und Sonnenblenden in Alcantara schwarz, Nähte schwarz

### Dachhimmel in Alcantara schwarz

#### mit farbigen Nähten Audi exclusive

Dachhimmel, obere Verkleidung der Säulen, Heckablage und Sonnenblenden in Alcantara schwarz. Die Farbe der Nähte ist aus dem Farbangebot Audi exclusive frei wählbar.



## Faszination erleben. Bis ins Detail.

Mit den exklusiven Audi Dekoreinlagen unterstreichen Sie das sportliche Ambiente Ihres Fahrzeugs. Auf den ersten Blick. Lassen Sie sich inspirieren von edlem Carbon, Aluminium, Klavierlack oder Holz für Armaturentafel mit umlaufender Dekoreinlage, Mittelkonsole und Türverkleidungen. Hochwertig, präzise verarbeitet und harmonisch in das Interieur eingefügt.



### | Dekoreinlagen



#### Carbon

Einfassungen der umlaufenden Dekoreinlage, der Türverkleidungen und Mittelkonsole in Aluminiumoptik



#### Aluminium Race

#### Dekoreinlagen

großflächig für Armaturentafel, Türverkleidungen, Mittelkonsole und die umlaufende Dekoreinlage

#### Dekoreinlagen Holz Audi exclusive

erhältlich in Holz Eschenmaser nougat, Eiche sepia, Myrtenmaser muskatbraun, Vavona bronze, Modrone gold, Tamo dunkelbraun naturell



#### Klavierlack schwarz

Einfassungen der umlaufenden Dekoreinlage, der Türverkleidungen und Mittelkonsole in Aluminiumoptik



#### Aluminium matt gebürstet

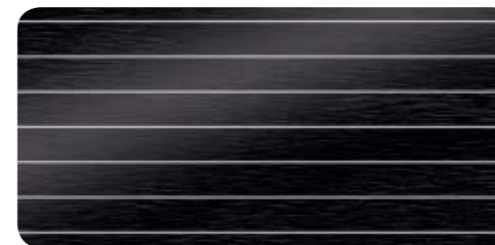

#### Aluminium/Holz Beaufort schwarz

Einfassungen der umlaufenden Dekoreinlage, der Türverkleidungen und Mittelkonsole in Aluminiumoptik



#### Dekoreinlagen Holz Audi exclusive

Einfassungen der umlaufenden Dekoreinlage, der Türverkleidungen und Mittelkonsole in Aluminiumoptik



## | Ausstattungspakete

### Komfortpaket

- beinhaltet:
  - Bose Surround Sound
  - Sitzheizung vorn und hinten
  - Innenspiegel, automatisch abblendend
  - Außenspiegel, elektrisch einstell-, beheiz- und anklappbar, beidseitig automatisch abblendend, mit Memory-Funktion
  - Kraftstoffbehälter 75 l

### Dynamikpaket

- beinhaltet:
  - Dynamiklenkung
  - quattro mit Sportdifferenzial
  - RS-Sportfahrwerk plus mit Dynamic Ride Control (DRC)
  - Anhebung der Höchstgeschwindigkeit auf 280 km/h
  - Audi Matrix LED-Scheinwerfer
  - Innenspiegel, automatisch abblendend

### Dynamikpaket plus

- beinhaltet:
  - Keramikbremse
  - Dynamiklenkung
  - quattro mit Sportdifferenzial
  - RS-Sportfahrwerk plus mit Dynamic Ride Control (DRC)
  - Anhebung der Höchstgeschwindigkeit auf 305 km/h
  - Audi Matrix LED-Scheinwerfer
  - Innenspiegel, automatisch abblendend

## | Scheinwerfer/Innenlicht

### LED-Scheinwerfer

sorgen für tageslichtähnliche und präzise Ausleuchtung der Fahrbahn; kombinieren Abblend-, Fern-, Tagfahr-, Autobahn-, Blink- und statisches Abbiegelicht sowie Allwetterlicht in LED-Technologie; inklusive Scheinwerfer-Reinigungsanlage; Autobahnlicht mit automatisch erhöh-ter Reichweite ab einer Geschwindigkeit von ca. 110 km/h; Allwetterlicht zur Verringerung der Eigenblendung bei schlechten Sichtverhältnissen; markante Leuchtengrafik im Tag-und-Nacht-Design mit geringem Energieverbrauch und hoher Lebensdauer

### Audi Matrix LED-Scheinwerfer

Die innovative Technologie kombiniert ein Kamerasystem mit LED-Lichtquellen und präziser Optik für eine hoch-adaptive Lichtverteilung. Entgegenkommende und voraus-fahrende Fahrzeuge werden so ausgeblendet, dass alle anderen Bereiche dazwischen und daneben weiterhin voll-ständig erhellt werden. Der Fahrer erlebt eine dynamische Anpassung der Frontbeleuchtung und eine deutlich erhöhte Sichtweite. Die Trennung zwischen konventionellem Abblendlicht und Fernlicht wird aufgehoben. Bekannte Komfortfunktionen wie statisches Abbiegelicht, Allwetter-licht, Kreuzungslicht, Reisemodus mit GPS-unterstützter Umschaltung zwischen Rechts- und Linksverkehr sowie Autobahnlichtverteilung sind in LED-Technologie integ-riert. Die LEDs der Audi Matrix LED-Scheinwerfer über-nehmen auch die Funktion des dynamischen Kurvenlichts. Mit navigationsdatenbasierter Fahrzeugunterstützung reagiert es bereits kurz vor dem Lenkradeinschlag. Das Markierungslicht kooperiert mit dem optionalen Nacht-sichtassistenten. Zur Markierung erkannter Fußgänger blinken einzelne LEDs 3-mal kurz nacheinander auf und heben den Fußgänger deutlich aus seinem Umfeld hervor. Markant sind die prägnante Leuchtengrafik, das LED-Tagfahrlicht und das dynamische Blinklicht in Schein-werfern und Heckleuchten sowie die abgedunkelten Blenden vorn. Inklusive Scheinwerfer-Reinigungsanlage

### LED-Heckleuchten mit dynamischem Blinklicht

Brems-, Schluss-, Nebelschluss-, Blink- und Rückfahrleuch-ten sowie Heckkennzeichenleuchten in LED-Technologie mit geringem Energieverbrauch; mit dritter Bremsleuchte hochgesetzt in der Heckscheibe; mit dynamischem und gut wahrnehmbarem Blinklichtverlauf: Ein Band von LEDs wird segmentweise im Takt von wenigen Millisekunden nacheinander angesteuert und läuft beim Blinken immer zur Außenseite in Abbiegerichtung. Sendet beim Blinken ein markantes Signal an die Umwelt

### Fernlichtassistent

verbessert die Sicht des Fahrers und sorgt für einen Zuge-winn an Komfort durch entspannteres Fahren. Je nach Verkehrssituation wird das Fernlicht automatisch ein- oder ausgeschaltet. Erkennt im Rahmen der Systemgrenzen selbstständig Scheinwerfer des Gegenverkehrs, Rückleuch-ten von anderen Verkehrsteilnehmern und Lichtquellen von Ortschaften. In Verbindung mit dem optionalen Nacht-sichtassistenten ermöglichen die vernetzten Fahrzeug-funktionen das Markierungslicht für erkannte Fußgänger für mehr Sicherheit bei Nachtfahrten.

### Ambientebeleuchtung

inklusive integriertem Brillenfach im Dachmodul; Ambientebeleuchtung konfigurierbar über das MMI

- mit Abschaltverzögerung und Kontaktschaltern an allen Türen
- Handschuhfachbeleuchtung
- Gepäckraumbeleuchtung
- aktive Türrückstrahler

in LED-Technologie:

- Vorfeldbeleuchtung an der Unterseite der Türgriffe und Beleuchtung der Griffmulde
- Einstiegsbeleuchtung vorn und hinten
- je 2 Leseleuchten vorn und hinten
- Beleuchtung von Türtaschen, Türinnenbetätigungen, Make-up-Spiegeln und Fußraum
- Ambientebeleuchtung der Mittelkonsole und Türinnen-flächen zur besseren räumlichen Orientierung

## | Exterieur Design

### Modellbezeichnung/Schriftzug

RS 7-Schriftzug im Audi Singleframe und auf der Gepäckraumklappe

### Audi Singleframe

mit Kühlerschutzgitter in Wabenstruktur schwarz glänzend und einteiligem Zierrahmen in Aluminiumoptik matt

### RS-Stoßfänger

in sportlich-dynamischem Design; vorn mit großflächigen Lufteinlässen und seitlichen Flaps in Schwarz glänzend sowie Frontspoiler in Aluminiumoptik matt, hinten mit Diffusoreinsatz in Schwarz glänzend

### Schwellerverbreiterungen

in Wagenfarbe lackiert

### Zierleisten

an den Seitenscheiben in Aluminiumoptik matt, B-Säulenverkleidungen außen in Schwarz glänzend

### Motorabdeckung mit Carbonapplikation

seitliche Einleger der Designabdeckung des Motors in Carbon

### Heckspoiler

in die Gepäckraumklappe integriert; automatisches Aus-fahren bei 130 km/h, Einfahren bei 80 km/h; zusätzlich manuelle Ansteuerung über Taste in der Mittelkonsole

## Ausstattungspakete Licht Design Lenkräder/Bedienelemente

## Komfort Infotainment Assistenzsysteme

### Optikpaket Aluminium matt inklusive

**Lufteinlasstrichter mit quattro® Schriftzug** seitliche Flaps und Oberkante des Diffusoreinsatzes hinten in Aluminiumoptik matt; inklusive Lufteinlasstrichter im Audi Singleframe in Aluminiumoptik matt mit quattro Schriftzug in Titangrau matt

### Optikpaket Schwarz glänzend inklusive Lufteinlasstrichter mit quattro® Schriftzug

Frontspoiler, Rahmen des Kühlergrills und Zierleisten an den Seitenscheiben in Schwarz glänzend; inklusive Luft-einlasstrichter im Audi Singleframe in Schwarz glänzend mit quattro Schriftzug in Titangrau matt

### Optikpaket Carbon inklusive

**Lufteinlasstrichter mit quattro® Schriftzug** Frontspoiler, seitliche Flaps und Diffusoreinsatz hinten in Carbon; inklusive Lufteinlasstrichter im Audi Single-frame in Carbon mit quattro Schriftzug in Titangrau matt; Rahmen des Kühlergrills und Zierleisten an den Seitenscheiben in Schwarz glänzend

## | Interieur Design

### Aluminiumoptik Interieur

an Lichtschalter, Spiegelverstellungshalter, Fensterheber-schaltern, Klimaanlage, MMI-Dreh-/Drück-Steller inklusive MMI-Bedientasten, den Ausströmern sowie um die Wählhebelmanschette

### Fußmatten mit RS 7-Schriftzug Audi exclusive

in Schwarz, mit Bestickung der vorderen Fußmatten; Keder und Nähte in Schwarz

### Fußmatten mit RS 7-Schriftzug und farbigem Lederkeder Audi exclusive

in Schwarz, mit Bestickung der vorderen Fußmatten und farbigem Lederkeder. Die Farben des Lederkeders und der Nähte sind aus dem Farbangebot Audi exclusive frei wählbar.

### Fußmatten Audi exclusive

Die Farben der Fußmatten, des Lederkeders und der Nähte sind aus dem Farbangebot Audi exclusive frei wählbar.

### Teppich und Fußmatten Audi exclusive

Die Farben des Teppichs, der Fußmatten, des Lederkeders und der Nähte sind aus dem Farbangebot Audi exclusive frei wählbar.

### Einstiegsleisten mit Aluminiumeinlage

und beleuchtetem RS 7-Schriftzug

## | Lenkräder/Bedienelemente

### RS-Multifunktions-Sportlederlenkrad

**im 3-Speichen-Design, unten abgeflacht** in Höhe und Abstand einstellbar; mit Schaltwippen in Aluminiumoptik, RS 7-Emblem und Fullsize-Airbag; Lenkradkranz unten abgeflacht mit Bezug in perforiertem Leder und Kontrastnähten in Felsgrau; zur Bedienung der vorhandenen Infotainment-Umfänge

### RS-Multifunktions-Sportlederlenkrad im 3-Speichen-Design

in Höhe und Abstand einstellbar; mit Schaltwippen in Aluminiumoptik, RS 7-Emblem und Fullsize-Airbag; Bezug in perforiertem Leder mit Kontrastnähten in Felsgrau; zur Bedienung der vorhandenen Infotainment-Umfänge

### RS-Multifunktions-Sportlederlenkrad im 3-Speichen-Design, beheizbar

Umfänge wie RS-Multifunktions-Sportlederlenkrad im 3-Speichen-Design, zusätzlich Lenkradkranz beheizbar

### Lenkradeinstellung, elektrisch

in Höhe und Abstand einstellbar, mit Ein- und Ausstiegs-automatik

### RS-Wählhebelknauf in perforiertem Leder

mit RS-Schriftzug und Zierring in Aluminiumoptik; Wähl-hebelmanschette in Leder mit Kontrastnähten in Felsgrau

## Ausstattungen

## Technik/Sicherheit Audi Anschlussgarantie

### Bedienelemente in Leder Audi exclusive

Belederung von Lenkradkranz, Wählhebelknauf und -manschette in Leder Audi exclusive. Die Farben des Leders und der Nähte sind aus dem Farbangebot Audi exclusive frei wählbar. Nähte am Lenkradkranz mit Audi exclusive-spezifischem Nahtbild

### Bedienelemente in „Wildleder“ schwarz Audi exclusive

Belederung von Lenkradkranz und Wählhebelknauf in „Wildleder“ schwarz. Die Farben der Nähte sind aus dem Farbangebot Audi exclusive frei wählbar. Nähte am Lenkradkranz mit Audi exclusive-spezifischem Nahtbild



<b>  Spiegel</b>	
<b>Außenspiegel mit integriertem LED-Blinklicht</b> elektrisch einstell- und beheizbar, Spiegelglas konvex, plan oder asphärisch	
außerdem wahlweise:	
<b>mit Memory-Funktion</b> inklusive Bordsteinautomatik für Beifahreraußenspiegel	
<b>elektrisch anklappbar, mit Memory-Funktion</b> inklusive Bordsteinautomatik für Beifahreraußenspiegel	
<b>elektrisch anklappbar und beidseitig automatisch abblendend, mit Memory-Funktion</b> inklusive Bordsteinautomatik für Beifahreraußenspiegel	
Durch die Bordsteinautomatik klappt der Beifahrer- außenspiegel bei eingelegtem Rückwärtsgang nach unten und ermöglicht dem Fahrer eine bessere Sicht auf die Bordsteinkante.	
<b>Außenspiegelgehäuse</b>	
wahlweise:	
<b>in Aluminiumoptik matt</b>	
<b>in Wagenfarbe lackiert</b>	
<b>in Schwarz glänzend</b>	
<b>in Carbon</b>	
<b>Sonnenschott</b> in der Gepäckraumabdeckung, aufstellbar, in Stoff schwarz	

<b>  Dachsystem</b>	
<b>Glas-Schiebe-/Ausstelldach</b> elektrisch, mit getöntem Einscheibensicherheitsglas und stufenlos einstellbarem Sonnenschutz; inklusive integriertem Windabweiser; Komfortschliebung/-öffnung von außen über den Fahrzeugschlüssel	
<b>  Klimatisierung</b>	
<b>Komfortklimaautomatik 4-Zonen</b> <ul style="list-style-type: none"><li>mit indirekter Belüftung und sonnenstandsabhängiger Regelung</li> <li>regelt elektronisch die Lufttemperatur, -menge und -verteilung</li> <li>Feuchtesensor</li> <li>Kombi-/Feinstaubfilter</li> <li>automatische Umluftregelung durch Luftgütesensor</li> <li>Restwärmenutzung</li> <li>separate Fußraumtemperierung</li> <li>belüftetes Handschuhfach</li> <li>Klimabedienteil vorn mit digitaler Anzeige</li> <li>getrennte Temperaturregelung für Fahrer- und Beifahrerseite</li> <li>Fondbelüftung über die Mittelkonsole</li> <li>Luftausströmer in den B-Säulen</li> <li>zusätzliches Klimabedienteil mit digitaler Anzeige für die Fondklimatisierung mit jeweils für links und rechts getrennt einstellbarer Temperatur- und Gebläse<span>­</span>regelung sowie Luftverteilung (Fondfunktionen auch über das vordere Klimabedienteil einstellbar)</li> <li>3 Klimastile wählbar: sanft, mittel, intensiv</li> <li>Schlüsselkennung</li></ul>	
<b>  Schließsysteme</b>	
<b>Komfortschlüssel</b> Zugangsberechtigungssystem, bei dem der Schlüssel lediglich mitgeführt werden muss; Ent- und Verriegelung des Fahrzeugs von außen über Sensor an allen Türgriffen. Separates Öffnen der Gepäckraumklappe ist auch bei verriegeltem Fahrzeug möglich.	
<b>Gepäckraumklappe, elektrisch öffnend und schließend</b> Öffnen mit der Taste auf dem Fahrzeugschlüssel oder in der Fahrertür bzw. der Softtouch-Taste in der Griffmulde der Gepäckraumklappe; Schließen über die Taste an der Innenseite der Gepäckraumklappe, die Taste in der Fahrertür oder den optionalen Komfortschlüssel (Dauerdruck). In Verbindung mit dem Komfortschlüssel ist es über eine zusätzliche Taste an der Innenseite der Gepäckraumklappe möglich, die Gepäckraumklappe zu schließen und gleichzeitig das Auto zu verriegeln. Inklusive Servoschließung und programmierbarem Öffnungswinkel der Gepäckraumklappe	
<b>Komfortschlüssel mit sensorgesteuerter Gepäckraum<span>­</span>riegelung</b> Umfänge wie Komfortschlüssel. Bei Fußgeste (Kick-Bewegung) unterhalb des hinteren Stoßfängers schwingt die Gepäckraumklappe automatisch auf, wenn der Fahrzeugschlüssel erkannt wird.	

<b>  Ausstattungspakete</b> Licht Design Lenkräder/Bedienelemente Komfort Infotainment Assistenzsysteme Technik/Sicherheit Audi Anschlussgarantie	
<b>  MMI®/Navigation/Anzeig<span>­</span>instrumente</b>	
<b>RS-Instrumenteneinsatz</b> mit schwarzen Zifferblättern, roten Zeigern, weißen Skalen, RS 7-Schriftzug im Drehzahlmesser und dynamischem Zeigerhochlauf	
<b>Fahrerinformationssystem mit Farbdisplay</b> hochauflösendes 7-Zoll-TFT-Farbdisplay im direkten Sichtfeld des Fahrers; Anzeige von Informationen des MMI-Systems, der Infotainmentsysteme sowie der Fahrerassistenzsysteme; Anzeige des Bordcomputers mit Kurz- und Langzeitspeicher, digitale Geschwindigkeits <span>­</span> anzeige, Anzeige der Fahrstufen, Außentemperatur sowie Türen- und Gepäckraumklappenkontrolle; RS-Menü mit Schaltblitz-, Ladedruck- und Öltemperatur <span>­</span> anzeige sowie Laptimer; bedienbar über ein RS-Multifunktions-Sportlederlenkrad; inklusive Pausenempfehlung: Die Pausenempfehlung warnt den Fahrer bei Anhaltspunkten, die auf eine beginnende Unaufmerksamkeit schließen lassen, durch eine Anzeige im Fahrerinformationssystem und ein akustisches Signal.	
<b>Head-up Display</b> projiziert auf Wunsch fahrerrelevante Informationen aus Assistenzsystemen, Navigation oder RS-Menü des Fahrerinformationssystems sowie Warnhinweise an die Frontscheibe in den direkten Sichtbereich des Fahrers. Das in der Höhe einstellbare Head-up Display ermöglicht eine kontraststarke, mehrfarbige Anzeige mit minimaler Blickabwendung. Aktivierung über Taste neben Rücksitzlehne; einseitig in Velours bzw. gummiert	

Die modellspezifischen Serien- und Sonderausstattungen entnehmen Sie bitte dem Index ab Seite 58.

<b>  Spiegel</b>	
<b>Außenspiegel mit integriertem LED-Blinklicht</b> elektrisch einstell- und beheizbar, Spiegelglas konvex, plan oder asphärisch	
außerdem wahlweise:	
<b>mit Memory-Funktion</b> inklusive Bordsteinautomatik für Beifahreraußenspiegel	
<b>elektrisch anklappbar, mit Memory-Funktion</b> inklusive Bordsteinautomatik für Beifahreraußenspiegel	
<b>elektrisch anklappbar und beidseitig automatisch abblendend, mit Memory-Funktion</b> inklusive Bordsteinautomatik für Beifahreraußenspiegel	
Durch die Bordsteinautomatik klappt der Beifahrer- außenspiegel bei eingelegtem Rückwärtsgang nach unten und ermöglicht dem Fahrer eine bessere Sicht auf die Bordsteinkante.	
<b>Außenspiegelgehäuse</b>	
wahlweise:	
<b>in Aluminiumoptik matt</b>	
<b>in Wagenfarbe lackiert</b>	
<b>in Schwarz glänzend</b>	
<b>in Carbon</b>	
<b>Sonnenschott</b> in der Gepäckraumabdeckung, aufstellbar, in Stoff schwarz	

<b>  Dachsystem</b>	
<b>Glas-Schiebe-/Ausstelldach</b> elektrisch, mit getöntem Einscheibensicherheitsglas und stufenlos einstellbarem Sonnenschutz; inklusive integriertem Windabweiser; Komfortschliebung/-öffnung von außen über den Fahrzeugschlüssel	
<b>  Klimatisierung</b>	
<b>Komfortklimaautomatik 4-Zonen</b> <ul style="list-style-type: none"><li>mit indirekter Belüftung und sonnenstandsabhängiger Regelung</li> <li>regelt elektronisch die Lufttemperatur, -menge und -verteilung</li> <li>Feuchtesensor</li> <li>Kombi-/Feinstaubfilter</li> <li>automatische Umluftregelung durch Luftgütesensor</li> <li>Restwärmenutzung</li> <li>separate Fußraumtemperierung</li> <li>belüftetes Handschuhfach</li> <li>Klimabedienteil vorn mit digitaler Anzeige</li> <li>getrennte Temperaturregelung für Fahrer- und Beifahrerseite</li> <li>Fondbelüftung über die Mittelkonsole</li> <li>Luftausströmer in den B-Säulen</li> <li>zusätzliches Klimabedienteil mit digitaler Anzeige für die Fondklimatisierung mit jeweils für links und rechts getrennt einstellbarer Temperatur- und Gebläse<span>­</span>regelung sowie Luftverteilung (Fondfunktionen auch über das vordere Klimabedienteil einstellbar)</li> <li>3 Klimastile wählbar: sanft, mittel, intensiv</li> <li>Schlüsselkennung</li></ul>	
<b>  Schließsysteme</b>	
<b>Komfortschlüssel</b> Zugangsberechtigungssystem, bei dem der Schlüssel lediglich mitgeführt werden muss; Ent- und Verriegelung des Fahrzeugs von außen über Sensor an allen Türgriffen. Separates Öffnen der Gepäckraumklappe ist auch bei verriegeltem Fahrzeug möglich.	
<b>Gepäckraumklappe, elektrisch öffnend und schließend</b> Öffnen mit der Taste auf dem Fahrzeugschlüssel oder in der Fahrertür bzw. der Softtouch-Taste in der Griffmulde der Gepäckraumklappe; Schließen über die Taste an der Innenseite der Gepäckraumklappe, die Taste in der Fahrertür oder den optionalen Komfortschlüssel (Dauerdruck). In Verbindung mit dem Komfortschlüssel ist es über eine zusätzliche Taste an der Innenseite der Gepäckraumklappe möglich, die Gepäckraumklappe zu schließen und gleichzeitig das Auto zu verriegeln. Inklusive Servoschließung und programmierbarem Öffnungswinkel der Gepäckraumklappe	
<b>Komfortschlüssel mit sensorgesteuerter Gepäckraum<span>­</span>riegelung</b> Umfänge wie Komfortschlüssel. Bei Fußgeste (Kick-Bewegung) unterhalb des hinteren Stoßfängers schwingt die Gepäckraumklappe automatisch auf, wenn der Fahrzeugschlüssel erkannt wird.	

<b>  Ausstattungspakete</b> Licht Design Lenkräder/Bedienelemente Komfort Infotainment Assistenzsysteme Technik/Sicherheit Audi Anschlussgarantie	
<b>  MMI®/Navigation/Anzeig<span>­</span>instrumente</b>	
<b>RS-Instrumenteneinsatz</b> mit schwarzen Zifferblättern, roten Zeigern, weißen Skalen, RS 7-Schriftzug im Drehzahlmesser und dynamischem Zeigerhochlauf	
<b>Fahrerinformationssystem mit Farbdisplay</b> hochauflösendes 7-Zoll-TFT-Farbdisplay im direkten Sichtfeld des Fahrers; Anzeige von Informationen des MMI-Systems, der Infotainmentsysteme sowie der Fahrerassistenzsysteme; Anzeige des Bordcomputers mit Kurz- und Langzeitspeicher, digitale Geschwindigkeits <span>­</span> anzeige, Anzeige der Fahrstufen, Außentemperatur sowie Türen- und Gepäckraumklappenkontrolle; RS-Menü mit Schaltblitz-, Ladedruck- und Öltemperatur <span>­</span> anzeige sowie Laptimer; bedienbar über ein RS-Multifunktions-Sportlederlenkrad; inklusive Pausenempfehlung: Die Pausenempfehlung warnt den Fahrer bei Anhaltspunkten, die auf eine beginnende Unaufmerksamkeit schließen lassen, durch eine Anzeige im Fahrerinformationssystem und ein akustisches Signal.	
<b>Head-up Display</b> projiziert auf Wunsch fahrerrelevante Informationen aus Assistenzsystemen, Navigation oder RS-Menü des Fahrerinformationssystems sowie Warnhinweise an die Frontscheibe in den direkten Sichtbereich des Fahrers. Das in der Höhe einstellbare Head-up Display ermöglicht eine kontraststarke, mehrfarbige Anzeige mit minimaler Blickabwendung. Aktivierung über Taste neben Rücksitzlehne; einseitig in Velours bzw. gummiert	

<b>  Spiegel</b>	
<b>Außenspiegel mit integriertem LED-Blinklicht</b> elektrisch einstell- und beheizbar, Spiegelglas konvex, plan oder asphärisch	
außerdem wahlweise:	
<b>mit Memory-Funktion</b> inklusive Bordsteinautomatik für Beifahreraußenspiegel	
<b>elektrisch anklappbar, mit Memory-Funktion</b> inklusive Bordsteinautomatik für Beifahreraußenspiegel	
<b>elektrisch anklappbar und beidseitig automatisch abblendend, mit Memory-Funktion</b> inklusive Bordsteinautomatik für Beifahreraußenspiegel	
Durch die Bordsteinautomatik klappt der Beifahrer- außenspiegel bei eingelegtem Rückwärtsgang nach unten und ermöglicht dem Fahrer eine bessere Sicht auf die Bordsteinkante.	
<b>Außenspiegelgehäuse</b>	
wahlweise:	
<b>in Aluminiumoptik matt</b>	
<b>in Wagenfarbe lackiert</b>	
<b>in Schwarz glänzend</b>	
<b>in Carbon</b>	
<b>Sonnenschott</b> in der Gepäckraumabdeckung, aufstellbar, in Stoff schwarz	

<b>  Dachsystem</b>	
<b>Glas-Schiebe-/Ausstelldach</b> elektrisch, mit getöntem Einscheibensicherheitsglas und stufenlos einstellbarem Sonnenschutz; inklusive integriertem Windabweiser; Komfortschliebung/-öffnung von außen über den Fahrzeugschlüssel	
<b>  Klimatisierung</b>	
<b>Komfortklimaautomatik 4-Zonen</b> <ul style="list-style-type: none"><li>mit indirekter Belüftung und sonnenstandsabhängiger Regelung</li> <li>regelt elektronisch die Lufttemperatur, -menge und -verteilung</li> <li>Feuchtesensor</li> <li>Kombi-/Feinstaubfilter</li> <li>automatische Umluftregelung durch Luftgütesensor</li> <li>Restwärmenutzung</li> <li>separate Fußraumtemperierung</li> <li>belüftetes Handschuhfach</li> <li>Klimabedienteil vorn mit digitaler Anzeige</li> <li>getrennte Temperaturregelung für Fahrer- und Beifahrerseite</li> <li>Fondbelüftung über die Mittelkonsole</li> <li>Luftausströmer in den B-Säulen</li> <li>zusätzliches Klimabedienteil mit digitaler Anzeige für die Fondklimatisierung mit jeweils für links und rechts getrennt einstellbarer Temperatur- und Gebläse<span>­</span>regelung sowie Luftverteilung (Fondfunktionen auch über das vordere Klimabedienteil einstellbar)</li> <li>3 Klimastile wählbar: sanft, mittel, intensiv</li> <li>Schlüsselkennung</li></ul>	
<b>  Schließsysteme</b>	
<b>Komfortschlüssel</b> Zugangsberechtigungssystem, bei dem der Schlüssel lediglich mitgeführt werden muss; Ent- und Verriegelung des Fahrzeugs von außen über Sensor an allen Türgriffen. Separates Öffnen der Gepäckraumklappe ist auch bei verriegeltem Fahrzeug möglich.	
<b>Gepäckraumklappe, elektrisch öffnend und schließend</b> Öffnen mit der Taste auf dem Fahrzeugschlüssel oder in der Fahrertür bzw. der Softtouch-Taste in der Griffmulde der Gepäckraumklappe; Schließen über die Taste an der Innenseite der Gepäckraumklappe, die Taste in der Fahrertür oder den optionalen Komfortschlüssel (Dauerdruck). In Verbindung mit dem Komfortschlüssel ist es über eine zusätzliche Taste an der Innenseite der Gepäckraumklappe möglich, die Gepäckraumklappe zu schließen und gleichzeitig das Auto zu verriegeln. Inklusive Servoschließung und programmierbarem Öffnungswinkel der Gepäckraumklappe	
<b>Komfortschlüssel mit sensorgesteuerter Gepäckraum<span>­</span>riegelung</b> Umfänge wie Komfortschlüssel. Bei Fußgeste (Kick-Bewegung) unterhalb des hinteren Stoßfängers schwingt die Gepäckraumklappe automatisch auf, wenn der Fahrzeugschlüssel erkannt wird.	

<b>  Ausstattungspakete</b> Licht Design Lenkräder/Bedienelemente Komfort Infotainment Assistenzsysteme Technik/Sicherheit Audi Anschlussgarantie	
<b>  MMI®/Navigation/Anzeig<span>­</span>instrumente</b>	
<b>RS-Instrumenteneinsatz</b> mit schwarzen Zifferblättern, roten Zeigern, weißen Skalen, RS 7-Schriftzug im Drehzahlmesser und dynamischem Zeigerhochlauf	
<b>Fahrerinformationssystem mit Farbdisplay</b> hochauflösendes 7-Zoll-TFT-Farbdisplay im direkten Sichtfeld des Fahrers; Anzeige von Informationen des MMI-Systems, der Infotainmentsysteme sowie der Fahrerassistenzsysteme; Anzeige des Bordcomputers mit Kurz- und Langzeitspeicher, digitale Geschwindigkeits <span>­</span> anzeige, Anzeige der Fahrstufen, Außentemperatur sowie Türen- und Gepäckraumklappenkontrolle; RS-Menü mit Schaltblitz-, Ladedruck- und Öltemperatur <span>­</span> anzeige sowie Laptimer; bedienbar über ein RS-Multifunktions-Sportlederlenkrad; inklusive Pausenempfehlung: Die Pausenempfehlung warnt den Fahrer bei Anhaltspunkten, die auf eine beginnende Unaufmerksamkeit schließen lassen, durch eine Anzeige im Fahrerinformationssystem und ein akustisches Signal.	
<b>Head-up Display</b> projiziert auf Wunsch fahrerrelevante Informationen aus Assistenzsystemen, Navigation oder RS-Menü des Fahrerinformationssystems sowie Warnhinweise an die Frontscheibe in den direkten Sichtbereich des Fahrers. Das in der Höhe einstellbare Head-up Display ermöglicht eine kontraststarke, mehrfarbige Anzeige mit minimaler Blickabwendung. Aktivierung über Taste neben Rücksitzlehne; einseitig in Velours bzw. gummiert	

<b>  Spiegel</b>	
<b>Außenspiegel mit integriertem LED-Blinklicht</b> elektrisch einstell- und beheizbar, Spiegelglas konvex, plan oder asphärisch	
außerdem wahlweise:	
<b>mit Memory-Funktion</b> inklusive Bordsteinautomatik für Beifahreraußenspiegel	
<b>elektrisch anklappbar, mit Memory-Funktion</b> inklusive Bordsteinautomatik für Beifahreraußenspiegel	
<b>elektrisch anklappbar und beidseitig automatisch abblendend, mit Memory-Funktion</b> inklusive Bordsteinautomatik für Beifahreraußenspiegel	
Durch die Bordsteinautomatik klappt der Beifahrer- außenspiegel bei eingelegtem Rückwärtsgang nach unten und ermöglicht dem Fahrer eine bessere Sicht auf die Bordsteinkante.	
<b>Außenspiegelgehäuse</b>	
wahlweise:	
<b>in Aluminiumoptik matt</b>	
<b>in Wagenfarbe lackiert</b>	
<b>in Schwarz glänzend</b>	
<b>in Carbon</b>	
<b>Sonnenschott</b> in der Gepäckraumabdeckung, aufstellbar, in Stoff schwarz	

<b>  Ausstattungspakete</b> Licht Design Lenkräder/Bedienelemente Komfort Infotainment Assistenzsysteme Technik/Sicherheit Audi Anschlussgarantie	
<b>  MMI®/Navigation/Anzeig<span>­</span>instrumente</b>	
<b>RS-Instrumenteneinsatz</b> mit schwarzen Zifferblättern, roten Zeigern, weißen Skalen, RS 7-Schriftzug im Drehzahlmesser und dynamischem Zeigerhochlauf	
<b>Fahrerinformationssystem mit Farbdisplay</b> hochauflösendes 7-Zoll-TFT-Farbdisplay im direkten Sichtfeld des Fahrers; Anzeige von Informationen des MMI-Systems, der Infotainmentsysteme sowie der Fahrerassistenzsysteme; Anzeige des Bordcomputers mit Kurz- und Langzeitspeicher, digitale Geschwindigkeits <span>­</span> anzeige, Anzeige der Fahrstufen, Außentemperatur sowie Türen- und Gepäckraumklappenkontrolle; RS-Menü mit Schaltblitz-, Ladedruck- und Öltemperatur <span>­</span> anzeige sowie Laptimer; bedienbar über ein RS-Multifunktions-Sportlederlenkrad; inklusive Pausenempfehlung: Die Pausenempfehlung warnt den Fahrer bei Anhaltspunkten, die auf eine beginnende Unaufmerksamkeit schließen lassen, durch eine Anzeige im Fahrerinformationssystem und ein akustisches Signal.	
<b>Head-up Display</b> projiziert auf Wunsch fahrerrelevante Informationen aus Assistenzsystemen, Navigation oder RS-Menü des Fahrerinformationssystems sowie Warnhinweise an die Frontscheibe in den direkten Sichtbereich des Fahrers. Das in der Höhe einstellbare Head-up Display ermöglicht eine kontraststarke, mehrfarbige Anzeige mit minimaler Blickabwendung. Aktivierung über Taste neben Rücksitzlehne; einseitig in Velours bzw. gummiert	

<sup>1</sup> Navigationsdaten für unterstützte Länder auf integriertem Speicher verfügbar. Nähere Informationen erhalten Sie bei Ihrem Audi Partner. <sup>2</sup> Die ausgelieferte Kartenversion kann mit den ersten 5 im halbjährlichen Rhythmus erscheinenden Updates aktualisiert werden. Die aktuellen Navigationsdaten werden auf der myAudi-Plattform unter www.audi.com/myaudi zum Download bereitgestellt und können via SD-Karte im Fahrzeug installiert werden. In Verbindung mit Audi connect kann das Update online im Fahrzeug erfolgen. Darüber hinaus ist es möglich, die neuen Navigationsdaten bei einem Audi Partner installieren zu lassen, wobei zusätzliche Kosten entstehen. <sup>3</sup> Der Audi connect-Dienst Verkehrs­informationen online steht für viele Länder zur Verfügung. Nähere Informationen erhalten Sie bei Ihrem Audi Partner. <sup>4</sup> Voraussetzung: Mobiltelefon verfügt über Bluetooth-Profil MAP (Message Access Profile). Informationen über kompatible Mobiltelefone erhalten Sie bei Ihrem Audi Partner oder unter www.audi.com/bluetooth. <sup>5</sup> Erfordert die optionale Ausstattung Audi connect.

<b>  Ausstattungspakete</b> Licht Design Lenkräder/Bedienelemente Komfort Infotainment Assistenzsysteme Technik/Sicherheit Audi Anschlussgarantie	
<b>  MMI®/Navigation/Anzeig<span>­</span>instrumente</b>	
<b>RS-Instrumenteneinsatz</b> mit schwarzen Zifferblättern, roten Zeigern, weißen Skalen, RS 7-Schriftzug im Drehzahlmesser und dynamischem Zeigerhochlauf	
<b>Fahrerinformationssystem mit Farbdisplay</b> hochauflösendes 7-Zoll-TFT-Farbdisplay im direkten Sichtfeld des Fahrers; Anzeige von Informationen des MMI-Systems, der Infotainmentsysteme sowie der Fahrerassistenzsysteme; Anzeige des Bordcomputers mit Kurz- und Langzeitspeicher, digitale Geschwindigkeits <span>­</span> anzeige, Anzeige der Fahrstufen, Außentemperatur sowie Türen- und Gepäckraumklappenkontrolle; RS-Menü mit Schaltblitz-, Ladedruck- und Öltemperatur <span>­</span> anzeige sowie Laptimer; bedienbar über ein RS-Multifunktions-Sportlederlenkrad; inklusive Pausenempfehlung: Die Pausenempfehlung warnt den Fahrer bei Anhaltspunkten, die auf eine beginnende Unaufmerksamkeit schließen lassen, durch eine Anzeige im Fahrerinformationssystem und ein akustisches Signal.	
<b>Head-up Display</b> projiziert auf Wunsch fahrerrelevante Informationen aus Assistenzsystemen, Navigation oder RS-Menü des Fahrerinformationssystems sowie Warnhinweise an die Frontscheibe in den direkten Sichtbereich des Fahrers. Das in der Höhe einstellbare Head-up Display ermöglicht eine kontraststarke, mehrfarbige Anzeige mit minimaler Blickabwendung. Aktivierung über Taste neben Rücksitzlehne; einseitig in Velours bzw. gummiert	

<b>  Spiegel</b>	
<b>Außenspiegel mit integriertem LED-Blinklicht</b> elektrisch einstell- und beheizbar, Spiegelglas konvex, plan oder asphärisch	
außerdem wahlweise:	
<b>mit Memory-Funktion</b> inklusive Bordsteinautomatik für Beifahreraußenspiegel	
<b>elektrisch anklappbar, mit Memory-Funktion</b> inklusive Bordsteinautomatik für Beifahreraußenspiegel	
<b>elektrisch anklappbar und beidseitig automatisch abblendend, mit Memory-Funktion</b> inklusive Bordsteinautomatik für Beifahreraußenspiegel	
Durch die Bordsteinautomatik klappt der Beifahrer- außenspiegel bei eingelegtem Rückwärtsgang nach unten und ermöglicht dem Fahrer eine bessere Sicht auf die Bordsteinkante.	
<b>Außenspiegelgehäuse</b>	
wahlweise:	
<b>in Aluminiumoptik matt</b>	
<b>in Wagenfarbe lackiert</b>	
<b>in Schwarz glänzend</b>	
<b>in Carbon</b>	
<b>Sonnenschott</b> in der Gepäckraumabdeckung, aufstellbar, in Stoff schwarz	

<b>  Ausstattungspakete</b> Licht Design Lenkräder/Bedienelemente Komfort Infotainment Assistenzsysteme Technik/Sicherheit Audi Anschlussgarantie	
<b>  MMI®/Navigation/Anzeig<span>­</span>instrumente</b>	
<b>RS-Instrumenteneinsatz</b> mit schwarzen Zifferblättern, roten Zeigern, weißen Skalen, RS 7-Schriftzug im Drehzahlmesser und dynamischem Zeigerhochlauf	
<b>Fahrerinformationssystem mit Farbdisplay</b> hochauflösendes 7-Zoll-TFT-Farbdisplay im direkten Sichtfeld des Fahrers; Anzeige von Informationen des MMI-Systems, der Infotainmentsysteme sowie der Fahrerassistenzsysteme; Anzeige des Bordcomputers mit Kurz- und Langzeitspeicher, digitale Geschwindigkeits <span>­</span> anzeige, Anzeige der Fahrstufen, Außentemperatur sowie Türen- und Gepäckraumklappenkontrolle; RS-Menü mit Schaltblitz-, Ladedruck- und Öltemperatur <span>­</span> anzeige sowie Laptimer; bedienbar über ein RS-Multifunktions-Sportlederlenkrad; inklusive Pausenempfehlung: Die Pausenempfehlung warnt den Fahrer bei Anhaltspunkten, die auf eine beginnende Unaufmerksamkeit schließen lassen, durch eine Anzeige im Fahrerinformationssystem und ein akustisches Signal.	
<b>Head-up Display</b> projiziert auf Wunsch fahrerrelevante Informationen aus Assistenzsystemen, Navigation oder RS-Menü des Fahrerinformationssystems sowie Warnhinweise an die Frontscheibe in den direkten Sichtbereich des Fahrers. Das in der Höhe einstellbare Head-up Display ermöglicht eine kontraststarke, mehrfarbige Anzeige mit minimaler Blickabwendung. Aktivierung über Taste neben Rücksitzlehne; einseitig in Velours bzw. gummiert	

## | Entertainment

### Digitaler Radioempfang

zusätzlich zum analogen Senderangebot Empfang von digital ausgestrahlten Radiosendern<sup>1</sup> nach DAB-Standard, inklusive DAB+ und DMB Audio; Anzeige von programm-begleitenden Informationen (z. B. Interpret und Titel, abhängig von Bereitstellung durch jeweiligen Radiosender) sowie Zusatzinformationen in Form einer Slideshow (z. B. Cover und Wetter)

### Digitaler TV-Empfang

Empfang von digital ausgestrahlten unverschlüsselten Fernsehsendern<sup>1</sup> (im DVB-T- und DVB-T2-Standard mit MPEG-2- oder MPEG-4-Standard) sowie DVB-T-Audiosendern; Anzeige von programmbegleitenden Informa-tionen wie Teletext, Untertitel und elektronischer Pro-grammzeitschrift (EPG); automatischer Sendersuchlauf; externer AV-IN-Anschluss über Adapterkabel; keine Bildausgabe im Fahrbetrieb verfügbar

### Audi music interface

Portable Mediaplayer<sup>2</sup> wie zum Beispiel Apple iPod/iPhone (Musikfunktionalität) sowie USB-Speichermedien und MP3-Player können per USB-Schnittstelle (inklusive Strom-versorgung/Ladefunktion) oder WLAN mit dem Fahr-zeug verbunden werden. Befindet sich in der Mittelkonsole; Bedienung über MMI oder RS-Multifunktions-Sport-lederlenkrad; Bestandteil der MMI Navigation plus mit MMI touch

### DVD-/CD-Wechsler

für 6 DVDs oder CDs; unterstützt z. B. Audio-CDs und Video-DVDs; befindet sich erschütterungsgesichert im Handschuhfach und ist über MMI bedienbar

### Audi sound system

überzeugender Klang durch 6-Kanal-Verstärker mit einer Gesamtleistung von 180 Watt sowie 10 Lautsprechern inklusive Centerspeaker und Subwoofer

### Bose Surround Sound

beeindruckende Wiedergabe von 5.1 Surround Sound durch 12-Kanal-Verstärker mit 472 Watt Gesamtleistung sowie 14 Lautsprechern inklusive Centerspeaker und Subwoofer; geräuschabhängige Lautstärkeanpassung durch AudioPilot® und kraftvolle und präzise Basswieder-gabe, lebensechter Sound mit natürlicher Klangfarbe und Räumlichkeit für ein herausragendes Klangerlebnis

### Bang & Olufsen Advanced Sound System

faszinierende Wiedergabe von 5.1 Surround Sound mit 15 Lautsprechern inklusive Centerspeaker und Subwoofer und jeweils eigenem Verstärkerkanal. Der effiziente 15-Kanal-DSP-Volldigital-Verstärker mit 5 integrierten ICE-Power-Endstufen für Tieftöner und Subwoofer besitzt eine Gesamtleistung von über 1.200 Watt. Polierte Laut-sprecherabdeckungen aus Aluminium und automatisch ausfahrende akustische Linsen für eine exzellente Dar-bietung und Perspektive des Klangs an jedem Sitzplatz; geräuschabhängige Lautstärkeanpassung. Die Privacy-Funktion verringert durch gekapselte Lautsprecherge-häuse akustische Ausstrahlungen des Soundsystems in den Außenbereich und ermöglicht so z. B. Vertraulichkeit beim Telefonieren.

### Vorbereitung für Rear Seat Entertainment

beinhaltet Vorverkabelung sowie Aufnahme für die Halter in der Rückenlehne des Fahrer- und Beifahrersitzes. Das passende Audi Entertainment mobile bzw. ein Apple iPad-Adapter sind als Plug-and-play-Lösung über Audi Original Zubehör erhältlich.

## | Kommunikation

### Audi connect

komfortable Anbindung Ihres Fahrzeugs an das Internet zur Nutzung von Audi connect über ein integriertes Daten-modul mit LTE-<sup>3</sup>/UMTS-Unterstützung. Für die SIM-Karte befindet sich ein Kartenleser in der Blende der MMI Navi-gation plus mit MMI touch.

Folgende von Audi connect unterstützte Dienste sind derzeit in Ihrem Modell verfügbar:

### Mobilität & Navigation

- Point-of-Interest-Suche (POI) mit Sprachbedienung
- Verkehrsinformationen online<sup>4</sup>
- Picturebook Navigation
- Kraftstoffpreise
- Parkplatzinformationen
- Navigation mit Google Earth™<sup>5</sup> und Google Street View™<sup>5</sup>
- Kartenupdate online<sup>6</sup>
- Zieleinspeisung über myAudi oder Google Maps™<sup>5</sup>

### Kommunikation

- WLAN-Hotspot
- Mitteilungen (SMS)<sup>7, 8</sup>
- Zugriff auf Facebook
- Zugriff auf Twitter
- Zugriff auf Smartphone-Sprachsteuerung

### Infotainment

- Wetter
- Online Media Streaming<sup>9</sup>
- Nachrichten online (individuell)
- Reiseinformationen

In Verbindung mit der optional erhältlichen Ausstattung Audi phone box beinhaltet Audi connect eine Autotelefon-funktion via SIM-Kartenslot oder rSAP-Profile.

Die Nutzung der von Audi connect unterstützten Dienste ist nur mit der optionalen Ausstattung Audi connect möglich. Zusätzlich benötigen Sie eine SIM-Karte mit Datenoption und zur Nutzung von LTE auch mit LTE-Option<sup>3</sup>. Die Dienste sind nur mit einem bestehenden oder separat abzuschließenden Mobilfunkvertrag und nur innerhalb der Abdeckung des Mobilfunknetzes verfügbar. Durch den Empfang von Datenpaketen aus dem Internet können, abhängig von Ihrem Mobilfunktarif und insbe-sondere beim Betrieb im Ausland, zusätzliche Kosten ent- stehen. Aufgrund des hohen Datenvolumens wird die Verwendung einer Daten-Flatrate dringend empfohlen.

Die Verfügbarkeit der von Audi connect unterstützten Dienste ist länderabhängig. Die Audi connect-Dienste werden für mindestens 1 Jahr ab Fahrzeugauslieferung zur Verfügung gestellt. Nach Ablauf von 24 Monaten verlängert sich die Laufzeit der Audi connect-Dienste ein-malig kostenfrei um 12 Monate. Falls Sie eine solche kostenfreie Verlängerung nicht wünschen, teilen Sie dies bitte schriftlich an folgende Anschrift mit:

AUDI AG
Kundenbetreuung Deutschland
D-85045 Ingolstadt
E-Mail: kundenbetreuung@audi.de
Tel.: +49 (0) 800-2834 7378423

Die Dienste City Events, Zug- und Flugauskunft sowie eventuell weitere Dienste stehen dem Kunden 12 Monate zur Verfügung. Über anschließende Verlängerungs-möglichkeiten der Audi connect-Dienste informiert Sie Ihr Audi Partner.

Audi connect ermöglicht je nach Fahrzeugmodell den Zugriff auf die Dienste Facebook, Google und Twitter. Eine dauerhafte Verfügbarkeit kann nicht gewährleistet werden, sondern obliegt Facebook, Google und Twitter.

Nähere Informationen zu Audi connect erhalten Sie unter www.audi.com/connect und bei Ihrem Audi Partner, Informationen zu Tarifbedingungen bei Ihrem Mobilfunkanbieter.

Ausstattungspakete
Licht Design
Lenkräder/Bedienelemente
Komfort
Infotainment
Assistenzsysteme
Technik/Sicherheit
Audi Anschlussgarantie

## | Assistenzsysteme

### Audi MMI® connect App

Die für einige Smartphones<sup>8</sup> verfügbare Audi MMI connect App unterstützt folgende Audi connect-Dienste:

- Audi music stream
- Point-of-Interest-Suche (POI) mit Sprachbedienung
- Zieleinspeisung über myAudi oder Google Maps™<sup>5</sup>
- Verkehrsinformationen online<sup>4</sup>

### Bluetooth-Schnittstelle

ermöglicht freies Sprechen im Fahrzeug über Mikrofon und – abhängig von der Mobiltelefon-Kompatibilität<sup>8</sup> – Bluetooth-Audiostreaming. Bluetooth-fähige Mobiltele-fone können über die Schnittstelle mit dem Fahrzeug verbunden werden. Bestandteil der MMI Navigation plus mit MMI touch

### Audi phone box<sup>8</sup>

Telefonieren im Fahrzeug mit verbesserter Empfangs-qualität durch Einlegen des Mobiltelefons in die universelle Handyablage im Bereich der Mittelarmlehne vorn; An-bindung von 2 Mobiltelefonen<sup>10</sup> über Bluetooth möglich; Freisprecheinrichtung sowie Sprachbedienung (Telefon); geringe SAR-Strahlung im Innenraum durch Anbindung an Fahrzeugantenne; Bedienung über MMI oder RS-Multifunktions-Sportlederlenkrad; Lademöglichkeit über USB-Anschluss

In Verbindung mit Audi connect beinhaltet die Audi phone box eine Autotelefonfunktion über SIM-Karten-slot oder rSAP-Profile.

### Anfahrassistent<sup>11</sup>

hält das Fahrzeug nach dem Anhalten zeitlich unbegrenzt an im Straßenverkehr üblichen Steigungen und Gefällen. Das System wird per Tastendruck aktiviert und ermöglicht dem Fahrer ein komfortables Anfahren.

### Einparkhilfe plus<sup>11</sup>

Akustische und optische Einparkhilfe vorn und hinten hilft beim Einparken und Rangieren. Anzeige im MMI-Display; Messung durch unauffällig in die Stoßfänger integrierte Ultraschallsensoren; Aktivierung durch Einlegen des Rückwärtsgangs oder über Taste in der Mittelkonsole

### Parkassistent<sup>11</sup>

sucht mittels Ultraschallsensoren nach geeigneten Park-plätzen entlang der Fahrbahn und unterstützt beim Ein- und Ausparken durch nahezu autonome Lenkmanöver. Für Querparklücken wird der ideale Einparkweg, für Längs-parklücken der ideale Ein- und Ausparkweg berechnet. Der Fahrer muss Gas geben, bremsen und den Parkvorgang überwachen. Aktivierung über Taste in der Mittelkonsole

### Rückfahrkamera<sup>11</sup>

Bilddarstellung des Bereichs hinter dem Fahrzeug im MMI-Display, mit dynamischen Anzeigeelementen für die lenkwinkelabhängig berechnete Fahrspur; Hilfs- und Führungslinien sowie Darstellung der Umlenkpunkte beim Längseinparken; Rückfahrkamera unauffällig in die Griffleiste der Gepäckraumklappe integriert; Aktivierung durch Einlegen des Rückwärtsgangs oder über Taste in der Mittelkonsole

### Front- und Rückfahrkameras<sup>11</sup>

Bilddarstellung des Bereichs vor und hinter dem Fahrzeug im MMI-Display, für die Rückfahrkamera mit dynamischen Anzeigeelementen für die lenkwinkelabhängig berechnete Fahrspur; Hilfs- und Führungslinien sowie Darstellung der Umlenkpunkte beim Längseinparken; Rückfahrkamera unauffällig in die Griffleiste der Gepäckraumklappe integriert; zusätzliche Anzeigeelemente für vorn seitlich links/rechts und hinten seitlich links/rechts für sichere Ausfahrt aus engen Parklücken, Hofeinfahrten oder in Parkhäusern; Aktivierung durch Einlegen des Rückwärts-gangs oder über Taste in der Mittelkonsole

### Audi pre sense basic<sup>11</sup>

leitet automatisch, wenn erforderlich, Maßnahmen zum präventiven Insassenschutz ein; dazu zählen: Gurtstraf-fung, Aktivierung der Warnblinkanlage und Schließen von Glas-Schiebe-/Ausstelldach (falls mitbestellt) und Fenstern; kategorisiert Fahrsituationen für die Ver-netzung unterschiedlicher Fahrzeugsysteme

### Geschwindigkeitsregelanlage<sup>11</sup>

hält die gewünschte Geschwindigkeit ab etwa 30 bis 250 km/h konstant, soweit es die Motorleistung bzw. die Motorbremswirkung zulässt; Bedienung über separaten Lenkstockhebel; Anzeige der gesetzten Geschwindigkeit im Fahrerinformationssystem

### adaptive cruise control mit Stop&Go-Funktion

**inklusive Audi pre sense front<sup>11</sup>**

Mithilfe von Radarsensoren werden vorausfahrende Fahrzeuge erkannt. Durch Bremsen und Beschleunigen wird der Abstand im Regelbereich 0 bis 250 km/h weitestgehend konstant gehalten. 4 Abstandsstufen und 3 Fahrmodi sind einstellbar (comfort, auto und dynamic). Inklusive Audi pre sense front: Erweiterter Bremsassistent warnt im Falle einer erkannten dro-henden Kollision mit einem vorausfahrenden Fahrzeug. Kann bei Bedarf eine Teilbremsung einleiten oder die Bremsung des Fahrers verstärken. Zudem wird unterhalb von 30 km/h eine Vollverzögerung eingeleitet, wenn Kollisionsgefahr mit einem stehenden oder fahrenden Fahrzeug besteht, um die Kollisionsgeschwindigkeit zu reduzieren bzw. die Kollision unter Umständen zu vermeiden. Bedienung adaptive cruise control über separaten Lenkstockhebel. Audi pre sense front ist über das MMI-Car-Menü deaktivierbar.

### Audi side assist inklusive Audi pre sense rear<sup>11</sup>

Warnung bei einer für einen Spurwechsel kritischen Situation durch LED-Anzeige am jeweiligen Außenspiegel. 2 Radarsensoren erfassen das sich seitlich von hinten nähernde Fahrzeug und messen den Abstand sowie die Geschwindigkeitsdifferenz. Der Spurwechselassistent unterstützt ab etwa 30 bis 250 km/h. Zur Erkennung einer möglichen Heckkollision nutzt Audi pre sense rear zusätz-lich zu Audi pre sense basic die Hecksensorik von Audi side assist. Aktivierung über Taste im Spiegeldreieck

<sup>[1]</sup> Empfang ist abhängig von digitaler Netzverfügbarkeit.
 
<sup>[2]</sup> Informationen über kompatible Mediaplayer erhalten Sie bei Ihrem Audi Partner oder unter www.audi.com/mp3.
 
<sup>[3]</sup> Über die Verfügbarkeit und den Einsatz der LTE-Unterstützung informieren Sie sich bitte bei Ihrem Audi Partner.
 
<sup>[4]</sup> Der Audi connect-Dienst Verkehrsinformationen online steht für viele Länder zur Verfügung. Nähere Informationen erhalten Sie bei Ihrem Audi Partner.
 
<sup>[5]</sup> Google und das Google-Logo sind eingetragene Marken von Google Inc.
 
<sup>[6]</sup> Die ausgelieferte Kartenversion kann mit den ersten 5 im halbjährlichen Rhythmus erscheinenden Updates aktualisiert werden. Die aktuellen Navigationsdaten werden auf der myAudi-Plattform unter www.audi.com/myaudi zum Download bereitgestellt und können via SD-Karte im Fahrzeug installiert werden. In Verbindung mit Audi connect kann das Update online im Fahrzeug erfolgen. Darüber hinaus ist es möglich, die neuen Navigationsdaten bei einem Audi Partner installieren zu lassen, wobei zusätzliche Kosten entstehen.
 
<sup>[7]</sup> Voraussetzung: Das Mobiltelefon verfügt über das Bluetooth-Protokoll MAP (Message Access Profile).
 
<sup>[8]</sup> Informationen über kompatible Mobiltelefone erhalten Sie bei Ihrem Audi Partner oder unter www.audi.com/bluetooth.
 
<sup>[9]</sup> Abhängig von länderspezifischer Verfügbarkeit. Zur Nutzung benötigen Sie in der Regel einen Account bei einem Media-Streaming-Provider, wodurch Ihnen zusätzliche Kosten entstehen können.
 
<sup>[10]</sup> Über den genauen Einsatztermin informieren Sie sich bitte bei Ihrem Audi Partner.
 
<sup>[11]</sup> Bitte beachten Sie: Die Systeme arbeiten nur innerhalb von Systemgrenzen und unterstützen den Fahrer. Die Verantwortlichkeit und notwendige Aufmerksamkeit im Straßenverkehr verbleiben beim Fahrer.



## | Assistenzsysteme

**Audi active lane assist**<sup>1</sup>

unterstützt bei der Spurhaltung durch sanfte korrigierende Lenkeingriffe. Der Spurhalteassistent wird aktiv, wenn der Fahrer zum Überfahren erkannter Fahrbahnmarkierungen ansetzt, ohne einen Blinker zu betätigen. Das System unterstützt ab etwa 60 bis 250 km/h. Lenkradvibration auf Fahrerwunsch einstellbar; zusätzliche Anzeige im optionalen Head-up Display; Aktivierung über Taste am Lenkstockhebel des Blinkers.

In Verbindung mit dem optionalen Audi side assist inklusive Audi pre sense rear erfolgt außerdem ein spürbarer Lenkeingriff vor Verlassen der Fahrspur, sofern ein Spurwechsel aufgrund eines von hinten herannahenden Fahrzeugs als besonders kritisch eingestuft wird. Dieser Lenkeingriff erfolgt auch mit gesetztem Blinker, jedoch nur, sofern beide Systeme aktiviert und bereit sind.

**Assistenz-Paket inklusive Audi pre sense plus**<sup>1</sup>

kombiniert folgende Assistenzsysteme:

- adaptive cruise control mit Stop&Go-Funktion
- Audi side assist
- Audi active lane assist
- Audi pre sense basic
- Audi pre sense front
- Audi pre sense rear

Zusätzlich werden die zuletzt genannten Funktionen durch Audi pre sense plus um eine Vollverzögerung erweitert. Die Systeme des Assistenz-Pakets ergänzen und unterstützen sich gegenseitig. Hinweise zur Aktivierung bzw. Einstellung finden Sie in der Beschreibung des jeweiligen Assistenzsystems.

**Nachtsichtassistent**<sup>1</sup>

unterstützt den Fahrer bei Nachtfahrten, indem ein Wärmebild der Umgebung angezeigt wird. Personen und größere Wildtiere werden im Farbdisplay des Fahrerinformationssystems gelb markiert. Wird aus ihrer Bewegung und Position eine mögliche Gefährdung ermittelt, wechselt die Markierung auf Rot, ein Warndreieck erscheint und ein Warnton ertönt.

In Kombination mit einem der folgenden Lichtsysteme wird die markierte Person zusätzlich durch einen Scheinwerfer 3x kurz nacheinander angeleuchtet (Markierungslicht):

- LED-Scheinwerfer in Kombination mit Fernlichtassistent
- Audi Matrix LED-Scheinwerfer

Zusätzliche Anzeige der Warnhinweise im optionalen Head-up Display; Aktivierung über Taste neben dem Lichtschalter

**Kamerabasierte Tempolimitanzeige**<sup>1,2</sup>

Erkennung und Anzeige von Geschwindigkeitsbegrenzungen, inklusive temporärer Geschwindigkeitsanzeigen; situationsabhängige Bewertung bei Nässe und tageszeitabhängigen Geschwindigkeitsbegrenzungen; zeigt durch Audi connect von der Kamera nicht erkannte Geschwindigkeitsbegrenzungen aus den vorhandenen Navigationsdaten an; automatische Anzeige im Fahrerinformationssystem, zusätzlich im optionalen Head-up Display. Das System hat einen rein informativen Charakter, es erfolgt kein Eingriff und keine Warnung bei Überschreiten der angezeigten Geschwindigkeit.

## | Fahrdynamik/Bremsen

**Audi drive select**

Einstellung der Fahrzeugcharakteristik in den verfügbaren Modi comfort, auto, dynamic sowie individual durch Anpassung der Lenkunterstützung, Motorcharakteristik, Schaltkennlinie, RS-adaptive air suspension, Abgasklappensteuerung und Einstellung weiterer optionaler Ausstattungen

**RS-adaptive air suspension**

regelt automatisch Fahrzeugniveau und -dämpfung mittels elektronisch geregelter Luftfederung mit stufenlos adaptivem Dämpfungssystem an allen 4 Rädern; mit RS 7-spezifischer Abstimmung; inklusive Niveauregulierung und manueller Anhebe-Funktion; Einstellung verschiedener Modi über Audi drive select

**RS-Sportfahrwerk plus mit Dynamic Ride Control (DRC)**
3-stufig einstellbar; Einrohr-Gasdruckdämpfer mit variabler Dämpfercharakteristik und Schraubenfedern; Regelbereich der Dynamic Ride Control (DRC) über Audi drive select in 3 Stufen wählbar: comfort, auto, dynamic

**quattro**<sup>®</sup>

permanenter Allradantrieb mit selbstsperrendem Mittendifferenzial und asymmetrisch-dynamischer Momentenverteilung sowie radselektiver Momentensteuerung und elektronischer Differenzialsperre (EDS); fahrsituationsabhängige Aufteilung der Antriebskräfte auf jedes einzelne Rad für ein präzise kontrollierbares, sportliches Fahrverhalten; quattro Emblem beifahrerseitig in der Armaturentafel

**quattro**<sup>®</sup> **mit Sportdifferenzial**

Das elektronisch geregelte Sportdifferenzial verteilt die Antriebskräfte variabel zwischen den Hinterrädern und sorgt für ein hervorragendes Beschleunigungsvermögen in Kurven und eine Stabilisierung des Fahrzeugs bei Lastwechselreaktionen. Ferner bewirkt es ein agileres Handling sowie ein direkteres Einlenkverhalten mit geringerem Lenkaufwand.

**tiptronic**

8-stufiges Automatikgetriebe mit dynamischem Schaltprogramm (DSP) und Sportprogramm; wahlweise manuelle Bedienung über Schaltwippen am RS-Multifunktions-Sportlederlenkrad oder durch Antippen des Wählhebels

**Elektromechanische Servolenkung**

verbindet Präzision und Komfort mit besonders energie-sparender Technik. Die elektromechanische Lenkung mit geschwindigkeitsabhängiger Servounterstützung sorgt bei hohen Geschwindigkeiten für Fahrstabilität und ist beim Parken und Rangieren leichtgängig und präzise. Mit aktiver Gegenlenkunterstützung, die dem Fahrer eine Lenkempfehlung zur besseren Stabilisierung des Fahrzeugs gibt

**Dynamiklenkung**

steigert Fahrdynamik und Fahrkomfort durch eine fahrsituationsabhängige dynamische Regelung der Lenkung – beispielsweise bei Kurvenfahrt, Spurwechsel oder beim Einparken; neben einer Anpassung des Lenkaufwands zusätzliche Anpassung des Lenkwinkels (Lenkübersetzung); unterstützt auch die Fahrzeugstabilisierung über ESC

**RS-Bremsanlage**

19-Zoll-Hochleistungsbremsanlage mit diagonaler Aufteilung, Anti-Blockier-System (ABS) mit elektronischer Bremskraftverteilung (EBV), elektronischer Stabilisierungskontrolle (ESC) mit Bremsassistent, Aluminium-Tandem-Bremskraftverstärker, Wave-Bremsscheiben vorn und hinten innenbelüftet, gelocht und schwimmend gelagert; Bremssättel schwarz glänzend lackiert, mit RS-Schriftzug vorn und hinten

**Bremssättel, rot glänzend lackiert**

für RS-Bremsanlage, mit RS-Schriftzug vorn und hinten

## Ausstattungen

Ausstattungspakete

Licht

Design

Lenkräder/Bedienelemente

Komfort

Infotainment

Assistenzsysteme

Technik/Sicherheit

Audi Anschlussgarantie

**Keramikbremse**<sup>3</sup>

20-Zoll-Hochleistungsbremsanlage mit kohlefaser-verstärkten Keramikbremsscheiben sowie Bremssättel anthrazitgrau glänzend lackiert mit Schriftzug „Audi ceramic“ vorn und hinten; innenbelüftete und gelochte Bremsscheiben mit speziellen Kühlkanälen

**Anhebung der Höchstgeschwindigkeit auf 280 km/h**
elektronisch abgeregelt

## | Technik/Sicherheit

**Elektronische Stabilisierungskontrolle (ESC)**

mit Sportmodus, 2-stufig deaktivierbar; sorgt bei jeder Geschwindigkeit durch gezieltes Abbremsen einzelner Räder und Eingriff ins Motormanagement für mehr Stabilität; vernetzt ABS, EBV, ASR und EDS mit eigenen Sensoren und vergleicht die Fahrdaten mit Referenzdaten

**RS-Abgasanlage**

2-flutig, mit verchromten ovalen Endrohrblenden

**RS-Sportabgasanlage**

für ein gesteigertes Sounderlebnis; 2-flutig, mit schwarz glänzenden ovalen Endrohrblenden

**Rekuperation**

ermöglicht Kraftstoffeinsparung durch Bremsenergie-rückgewinnung; Umwandlung von Bewegungsenergie in nutzbare elektrische Energie durch Anhebung der Generatorspannung während einer Schub- oder Bremsphase und Entlastung des Generators bei einer nachfolgenden Beschleunigung

**Start-Stop-System**

hilft den Kraftstoffverbrauch und den CO<sub>2</sub>-Ausstoß durch automatisches Abschalten des Motors in Standphasen – z. B. an Ampeln – zu senken. Wiederstart wird bereits mit dem Lösen der Fußbremse eingeleitet. Ist jederzeit über eine Taste deaktivierbar

**Seitenairbags hinten**

als Ergänzung zu Seitenairbags vorn und Kopfairbagsystem

**Sicherheitsgurte Audi exclusive**

Die Farbe des Gurtbands ist aus dem Farbangebot Audi exclusive frei wählbar.

**Kindersitzbefestigung ISOFIX und Top Tether für die Fondsitze**

Normhalterung zur praktischen Befestigung von ISOFIX-Kindersitzen; inklusive zusätzlichem Befestigungspunkt (Top Tether).

Die empfohlenen Kindersitze erhalten Sie bei Ihrem Audi Partner.

**Kindersitzbefestigung ISOFIX für den Beifahrersitz**

mit Deaktivierungsschalter für den Beifahrerairbag, inklusive separater elektrischer Kindersicherung für die hinteren Türen

<sup>[1]</sup> Bitte beachten Sie: Die Systeme arbeiten nur innerhalb von Systemgrenzen und unterstützen den Fahrer. Die Verantwortlichkeit und notwendige Aufmerksamkeit im Straßenverkehr verbleiben beim Fahrer.

<sup>[2]</sup> Nur für Westeuropa erhältlich.  
<sup>[3]</sup> Bitte beachten Sie die Besonderheiten zur Keramikbremse auf Ihrer nationalen Audi Website oder fragen Sie Ihren Audi Partner.

Modell	RS 7 Sportback
Motorbauart	V8-Zylinder-Ottomotor mit Benzindirekteinspritzung und Abgasturboaufladung
Hubraum in cm <sup>3</sup> (Ventile pro Zylinder)	3.993 (4)
Max. Leistung <sup>1</sup> in kW bei min <sup>-1</sup>	412/5.700-6.600
Max. Drehmoment in Nm bei min <sup>-1</sup>	700/1.750-5.500
<b>Kraftübertragung</b>	
Antriebsart	Permanenter Allradantrieb quattro®
Getriebeart	8-stufige tiptronic
<b>Gewicht/Volumen</b>	
Leergewicht <sup>2</sup> in kg	2.005
Zul. Gesamtgewicht in kg	2.515
Zul. Dachlast in kg	100
Tankinhalt ca. in l	65
<b>Fahrleistung/Verbrauch<sup>3</sup></b>	
Höchstgeschwindigkeit in km/h	250 <sup>4</sup>
Beschleunigung 0-100 km/h in s	3,9
Kraftstoffart	SuperPlus schwefelfrei ROZ 98 <sup>5</sup>
Kraftstoffverbrauch <sup>6</sup> in l/100 km	
innerorts	13,3
außerorts	7,3
kombiniert	9,5
CO <sub>2</sub> -Emission <sup>6</sup> in g/km	
innerorts	308
außerorts	170
kombiniert	221
Abgasnorm	EU6

### Erklärungen

- <sup>1</sup> Der angegebene Wert wurde nach dem vorgeschriebenen Messverfahren (UN-R 85 in der gegenwärtig geltenden Fassung) ermittelt.
- <sup>2</sup> Fahrzeugleergewicht mit Fahrer (75 kg) und Kraftstoffbehälter zu 90 % gefüllt, ermittelt nach der VO (EU) 1230/2012 in der gegenwärtig geltenden Fassung. Durch Sonderausstattungen können sich das Leergewicht und der Luftwiderstandsbeiwert des Fahrzeugs erhöhen, wodurch die mögliche Nutzlast bzw. Höchstgeschwindigkeit entsprechend verringert wird.
- <sup>3</sup> Der Kraftstoffverbrauch und die CO<sub>2</sub>-Emissionen eines Fahrzeugs sowie Abweichungen von den angegebenen Werten hängen nicht nur von der effizienten Ausnutzung des Kraftstoffs durch das Fahrzeug ab, sondern werden vom Fahrverhalten und anderen nichttechnischen Faktoren beeinflusst. CO<sub>2</sub> ist das für die Erderwärmung hauptsächlich verantwortliche Treibhausgas.
- <sup>4</sup> Abgeregelt.
- <sup>5</sup> Die Verwendung von unverbleitem Kraftstoff SuperPlus schwefelfrei ROZ 98 nach DIN EN 228 wird empfohlen. Wenn nicht verfügbar: unverbleiter Kraftstoff Super schwefelfrei ROZ 95 nach DIN EN 228 mit geringer Leistungsminderung. Kraftstoffqualität bleifrei ROZ 95 mit einem maximalen Ethanolanteil von 10 % (E10) ist grundsätzlich verwendbar. Die Angaben zum Verbrauch beziehen sich auf den Betrieb mit Kraftstoff ROZ 95 nach 692/2008/EG.
- <sup>6</sup> Die angegebenen Werte wurden nach den vorgeschriebenen Messverfahren ermittelt. Die Angaben beziehen sich nicht auf ein einzelnes Fahrzeug und sind nicht Bestandteil des Angebots, sondern dienen allein Vergleichszwecken zwischen den verschiedenen Fahrzeugtypen.

### Wichtiger Hinweis

**Besonderheiten der Räder:** Glanzgedrehte, polierte oder teilpolierte Aluminiumräder dürfen nicht bei winterlichen Straßenverhältnissen eingesetzt werden. Die Felgenoberfläche besitzt herstellungsbedingt keinen ausreichenden Korrosionsschutz und kann durch Streusalz oder Ähnliches dauerhaft beschädigt werden.

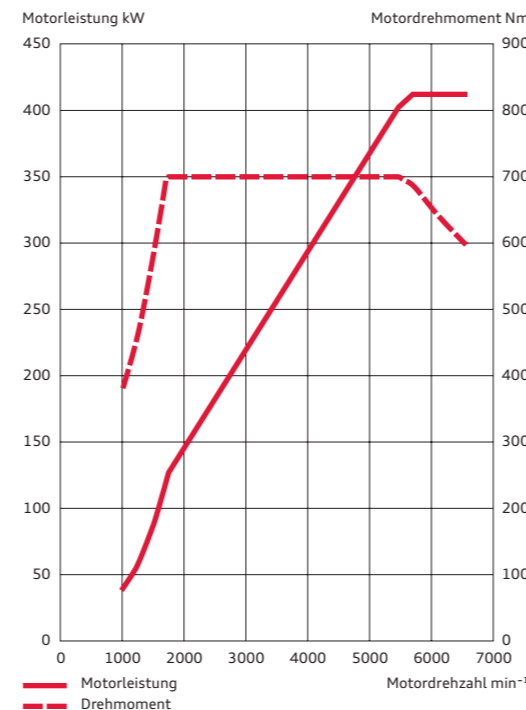

### Audi RS 7 Sportback

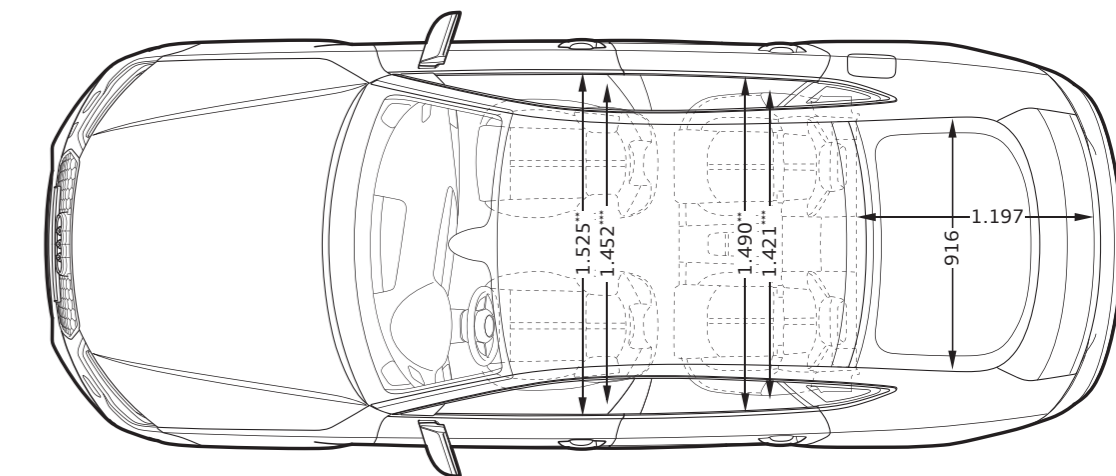
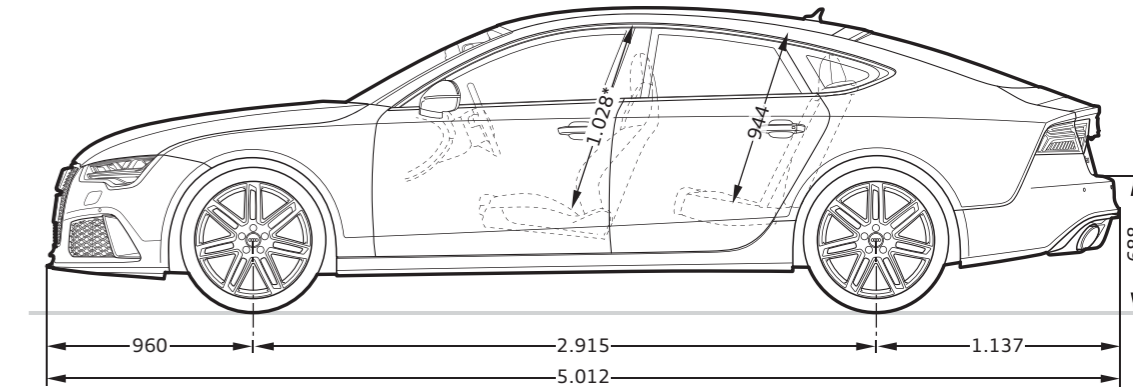
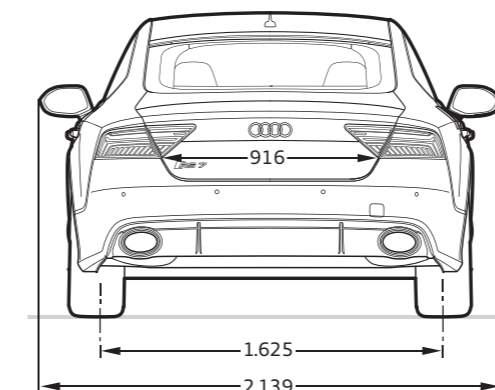
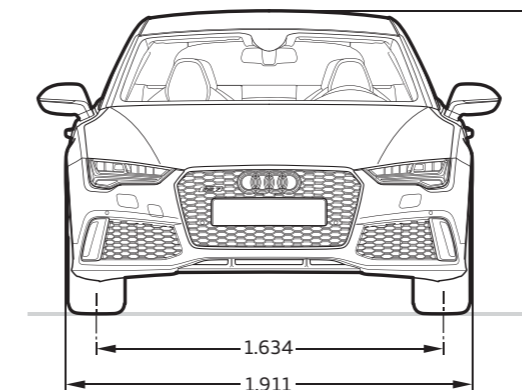

### Angaben in Millimeter.















Angaben der Abmessungen bei Fahrzeugleergewicht.









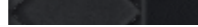

Gepäckraumvolumen 535/1.390 l (zweiter Wert: bei umgeklappter Rücksitzlehne und dachhoher Beladung).

Wendekreis ca. 11,9 m.





\*Maximaler Kopfraum. \*\*Breite Ellbogenraum. \*\*\*Breite Schulterraum.



<b>Unilackierung</b>	<b>38</b>
 Nardograu	<input type="checkbox"/>
<b>Metalllackierungen</b>	<b>39</b>
 Gletscherweiß Metallic	<input checked="" type="checkbox"/>
 Florettsilber Metallic	<input checked="" type="checkbox"/>
 Mythossschwarz Metallic	<input checked="" type="checkbox"/>
<b>Perleffektlackierungen</b>	<b>39</b>
 Daytonagrau Perleffekt	<input checked="" type="checkbox"/>
 Misanorot Perleffekt	<input checked="" type="checkbox"/>
 Sepangblau Perleffekt	<input checked="" type="checkbox"/>
<b>Kristalleffektlackierungen</b>	<b>39</b>
 Prismasilber Kristalleffekt	<input checked="" type="checkbox"/>
 Pantherschwarz Kristalleffekt	<input checked="" type="checkbox"/>
<b>Matteffektlackierungen</b>	<b>39</b>
 Daytonagrau Matteffekt	<input checked="" type="checkbox"/>
 Matteffektlackierungen Audi exclusive	<input checked="" type="checkbox"/>
<b>Individuallackierungen</b>	<b>39</b>
 Individuallackierungen Audi exclusive	<input checked="" type="checkbox"/>
<b>Räder/Reifen</b>	<b>41</b>
 20"-Aluminium-Schmiederäder im 7-Doppelspeichen-Design, glanzgedreht <sup>1</sup>	<input type="checkbox"/>
 21"-Aluminium-Gussräder im 5-Speichen-Blade-Design	<input checked="" type="checkbox"/>
 21"-Aluminium-Gussräder im 5-Speichen-Blade-Design in Titanoptik matt, glanzgedreht <sup>1</sup>	<input checked="" type="checkbox"/>

 21"-Aluminium-Gussräder im 5-Speichen-Blade-Design in Schwarz glänzend, glanzgedreht <sup>1</sup>	<input checked="" type="checkbox"/>
 20"-Winter-Aluminium-Gussräder im 7-Doppelspeichen-Design	<input checked="" type="checkbox"/>
 21"-Winter-Aluminium-Gussräder im 5-Speichen-Blade-Design	<input checked="" type="checkbox"/>
Reifendruck-Kontrollsystem	<input type="checkbox"/>
Reifenreparaturset	<input type="checkbox"/>
Radschrauben, diebstahlhemmend	<input type="checkbox"/>
Bordwerkzeug	<input type="checkbox"/>
Wagenheber	<input checked="" type="checkbox"/>
<b>Sitze</b>	<b>42</b>
RS-Sportsitze vorn	<input type="checkbox"/>
Individualkontursitze vorn	<input checked="" type="checkbox"/>
<b>Sitzbezüge für RS-Sportsitze vorn</b>	<b>43</b>
 Alcantara/Leder schwarz mit Rautensteppung in Schwarz	<input type="checkbox"/>
 Leder Valcona schwarz mit Wabensteppung in Schwarz	<input checked="" type="checkbox"/>
 Leder Valcona schwarz mit Wabensteppung in Felsgrau	<input checked="" type="checkbox"/>
 Leder Valcona schwarz mit Wabensteppung in Karmesinrot Audi exclusive	<input checked="" type="checkbox"/>
 Leder Valcona mondsilber mit Wabensteppung in Felsgrau	<input checked="" type="checkbox"/>
 Leder ausstattungen Audi exclusive	<input checked="" type="checkbox"/>
<b>Sitzbezüge für Individualkontursitze vorn</b>	<b>43</b>
 Leder Valcona schwarz	<input checked="" type="checkbox"/>
 Leder Valcona schwarz perforiert <sup>2</sup>	<input checked="" type="checkbox"/>
 Leder ausstattungen Audi exclusive	<input checked="" type="checkbox"/>

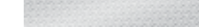
<b>Leder ausstattungen</b>	<b>44</b>
Alcantara/Leder-Kombination	<input type="checkbox"/>
Leder ausstattung Valcona mit Wabensteppung	<input checked="" type="checkbox"/>
Leder ausstattung Valcona	<input checked="" type="checkbox"/>
Leder ausstattung (Paket 1) in Leder Valcona Audi exclusive	<input checked="" type="checkbox"/>
Leder ausstattung (Paket 2) in Leder Valcona Audi exclusive	<input checked="" type="checkbox"/>
Biese für Individualkontursitze Audi exclusive	<input checked="" type="checkbox"/>
Leder ausstattung (Paket 1) in Alcantara/Leder Valcona Audi exclusive	<input checked="" type="checkbox"/>
Leder ausstattung (Paket 1) in Leder Valcona mit Wabensteppung Audi exclusive	<input checked="" type="checkbox"/>
Leder ausstattung (Paket 2) in Leder Valcona mit Wabensteppung Audi exclusive	<input checked="" type="checkbox"/>
Designpaket in Leder Valcona mit Wabensteppung Audi exclusive	<input checked="" type="checkbox"/>
<b>Lederpakete</b>	<b>44</b>
Belederte Armauflagen in den Türverkleidungen	<input type="checkbox"/>
Airbagkappe am Lenkrad, beledert	<input checked="" type="checkbox"/>
Lederpaket inklusive Airbagkappe Audi exclusive	<input checked="" type="checkbox"/>
Erweitertes Lederpaket Audi exclusive	<input checked="" type="checkbox"/>
Belederte Sitzblenden Audi exclusive	<input checked="" type="checkbox"/>
<b>Sitzkomfort</b>	<b>45</b>
Vordersitze, elektrisch einstellbar, inklusive Memory-Funktion für den Fahrersitz	<input checked="" type="checkbox"/>
4-Wege-Lendenwirbelstütze für die Vordersitze	<input type="checkbox"/>
Sitzheizung vorn	<input checked="" type="checkbox"/>
Sitzheizung vorn und hinten	<input checked="" type="checkbox"/>
Sitzbelüftung vorn	<input checked="" type="checkbox"/>
Massagefunktion vorn	<input checked="" type="checkbox"/>
Mittelarmlehne vorn	<input type="checkbox"/>
<b>Sitze im Fond</b>	<b>45</b>
RS-Sportsitze im Fond	<input type="checkbox"/>
RS-Sportsitze im Fond inklusive ausklappbarer Mittelarmlehne	<input checked="" type="checkbox"/>
Rücksitzanlage, 2-sitzig	<input checked="" type="checkbox"/>

<b>Dachhimmel</b>	<b>45</b>
Dachhimmel in Stoff	<input type="checkbox"/>
Dachhimmel in Alcantara schwarz	<input checked="" type="checkbox"/>
Dachhimmel in Alcantara schwarz mit farbigen Nähten Audi exclusive	<input checked="" type="checkbox"/>
<b>Dekoreinlagen</b>	<b>47</b>
 Carbon	<input type="checkbox"/>
 Klavierlack schwarz	<input checked="" type="checkbox"/>
 Aluminium/Holz Beaufort schwarz	<input checked="" type="checkbox"/>
 Aluminium Race	<input checked="" type="checkbox"/>
 Aluminium matt gebürstet	<input checked="" type="checkbox"/>
 Dekoreinlagen Holz Audi exclusive	<input checked="" type="checkbox"/>
<b>Ausstattungs pakete</b>	<b>48</b>
Komfortpaket	<input checked="" type="checkbox"/>
Dynamikpaket	<input checked="" type="checkbox"/>
Dynamikpaket plus	<input checked="" type="checkbox"/>
<b>Scheinwerfer/Innenlicht</b>	<b>48</b>
LED-Scheinwerfer	<input type="checkbox"/>
Licht-/Regensensor	<input type="checkbox"/>
Fernlichtassistent	<input checked="" type="checkbox"/>
Audi Matrix LED-Scheinwerfer	<input checked="" type="checkbox"/>
LED-Heckleuchten mit dynamischem Blinklicht	<input type="checkbox"/>
Adaptives Bremslicht	<input type="checkbox"/>
Ambientebeleuchtung	<input type="checkbox"/>
<b>Exterieur Design</b>	<b>48</b>
Modellbezeichnung/Schriftzug	<input type="checkbox"/>
Audi Singleframe	<input type="checkbox"/>
RS-Stoßfänger	<input type="checkbox"/>
Schwellerverbreiterungen	<input type="checkbox"/>
Zierleisten	<input type="checkbox"/>

Serienausstattung  Sonderausstattung

Länderspezifische Abweichungen möglich. Welche Ausstattungen in Ihrem Land serienmäßig bzw. optional erhältlich sind, erfahren Sie bei Ihrem lokalen Audi Partner.

Eine Auswahl der Ausstattungen ist ab Seite 34 näher beschrieben.

<sup>1</sup> Bitte beachten Sie die Besonderheiten zu den Rädern auf Seite 56. <sup>2</sup> Nur in Verbindung mit Sitzbelüftung vorn erhältlich.

<b>Exterieur Design (Fortsetzung)</b>	<b>48</b>
Motorabdeckung mit Carbonapplikation	■
Heckspoiler	□
Optikpaket Aluminium matt inklusive Lufteinlasstrichter mit quattro® Schriftzug	■
Optikpaket Schwarz glänzend inklusive Lufteinlasstrichter mit quattro® Schriftzug	■
Optikpaket Carbon inklusive Lufteinlasstrichter mit quattro® Schriftzug	■
<b>Interieur Design</b>	<b>49</b>
Instrumententafelblende in Klavierlackoptik schwarz	□
Aluminiumoptik Interieur	□
Fußmatten vorn und hinten in Schwarz	□
Fußmatten mit RS 7-Schriftzug Audi exclusive	■
Fußmatten mit RS 7-Schriftzug und farbigem Lederkeder Audi exclusive	■
Fußmatten Audi exclusive	■
Teppich und Fußmatten Audi exclusive	■
Pedalerie und Fußstütze in Edelstahl	□
Einstiegsleisten mit Aluminiueinlage	□
<b>Lenkräder/Bedienelemente</b>	<b>49</b>
RS-Multifunktions-Sportlederlenkrad im 3-Speichen-Design, unten abgeflacht	□
RS-Multifunktions-Sportlederlenkrad im 3-Speichen-Design	■
RS-Multifunktions-Sportlederlenkrad im 3-Speichen-Design, beheizbar	■
Lenkradeinstellung, elektrisch	□
RS-Wählhebelknauf in perforiertem Leder	□
Bedienelemente in Leder Audi exclusive	■
Bedienelemente in „Wildleder“ schwarz Audi exclusive	■
<b>Spiegel</b>	<b>50</b>
Außenspiegel, elektrisch einstell- und beheizbar, mit integriertem LED-Blinklicht	□
Außenspiegel, zusätzlich mit Memory-Funktion	■
Außenspiegel, zusätzlich elektrisch anklappbar, mit Memory-Funktion	■
Außenspiegel, zusätzlich elektrisch anklappbar und beidseitig automatisch abblendend, mit Memory-Funktion	■

Außenspiegelgehäuse in Aluminiumoptik matt	□
Außenspiegelgehäuse in Wagenfarbe lackiert	■
Außenspiegelgehäuse in Schwarz glänzend	■
Außenspiegelgehäuse in Carbon	■
Innenspiegel, manuell abblendbar	□
Innenspiegel, automatisch abblendend	■
<b>Dachsystem</b>	<b>50</b>
Glas-Schiebe-/Ausstelldach	■
<b>Verglasung</b>	<b>50</b>
Wärmeschutzverglasung	□
Scheiben, abgedunkelt (Privacy-Verglasung)	■
Dämm-/Akustikglas	■
Dämm-/Akustikglas und Scheiben, abgedunkelt (Privacy-Verglasung)	■
Sonnenblenden, klapp- und schwenkbar	□
Sonnenschott	■
<b>Klimatisierung</b>	<b>50</b>
Komfortklimaautomatik 4-Zonen	□
<b>Schließsysteme</b>	<b>50</b>
Funkschlüssel mit RS-Emblem	□
Engine-Start-Stop-Taste mit rotem Ring	□
Komfortschlüssel	■
Gepäckraumklappe, elektrisch öffnend und schließend	□
Komfortschlüssel mit sensorgesteuerter Gepäckraumriegelung	■
Servoschließung für die Türen	■
Garagentoröffner (HomeLink)	■
Diebstahlwarnanlage	□
Vorbereitung für Ortungsassistent	■
<b>Ablage/Transport</b>	<b>51</b>
Ablagefächer	□
Ablagepaket	□

Gepäckraum	□
Durchladeeinrichtung	■
Durchladeeinrichtung mit entnehmbarer Ski-/Snowboardtasche	■
Wendematte	■
Nichtraucherausführung	□
Zigarettenanzünder und Aschenbecher	■
<b>MMI®/Navigation/Anzeigeeinstrumente</b>	<b>51</b>
RS-Instrumenteneinsatz	□
Fahrerinformationssystem mit Farbdisplay	□
Pausenempfehlung	□
Head-up Display	■
MMI® Navigation plus mit MMI touch	□
<b>Entertainment</b>	<b>52</b>
Digitaler Radioempfang	■
Digitaler TV-Empfang	■
Audi music interface	□
DVD-/CD-Wechsler	■
Audi sound system	□
Bose Surround Sound	■
Bang & Olufsen Advanced Sound System	■
Vorbereitung für Rear Seat Entertainment	■
<b>Kommunikation</b>	<b>52</b>
Audi connect	■
Bluetooth-Schnittstelle	□
Audi phone box	■
<b>Assistenzsysteme</b>	<b>53</b>
Anfahrassistent	□
Einparkhilfe plus	□
Parkassistent	■

Rückfahrkamera	■
Front- und Rückfahrkameras	■
Audi pre sense basic	■
Geschwindigkeitsregelanlage	□
adaptive cruise control mit Stop&Go-Funktion inklusive Audi pre sense front	■
Audi side assist inklusive Audi pre sense rear	■
Audi active lane assist	■
Assistenz-Paket inklusive Audi pre sense plus	■
Nachtsichtassistent	■
Kamerabasierte Tempolimitanzeige	■
<b>Fahrdynamik/Bremsen</b>	<b>54</b>
Audi drive select	□
RS-adaptive air suspension	□
RS-Sportfahrwerk plus mit Dynamic Ride Control (DRC)	■
quattro®	□
quattro® mit Sportdifferenzial	■
tiptronic	□
Elektromechanische Servolenkung	□
Dynamiklenkung	■
RS-Bremsanlage	□
Bremssättel, schwarz glänzend lackiert	□
Bremssättel, rot glänzend lackiert	■
Keramikbremse	■
Elektromechanische Parkbremse	□
Anhebung der Höchstgeschwindigkeit auf 280 km/h	■
<b>Technik/Sicherheit</b>	<b>55</b>
Karosserie, verzinkt, in Aluminium-Hybrid-Bauweise	□
Anti-Blockier-System (ABS) mit elektronischer Bremskraftverteilung (EBV)	□
Antriebs-Schlupf-Regelung (ASR)	□
Elektronische Differenzialsperre (EDS)	□

□ Serienausstattung ■ Sonderausstattung

Länderspezifische Abweichungen möglich. Welche Ausstattungen in Ihrem Land serienmäßig bzw. optional erhältlich sind, erfahren Sie bei Ihrem lokalen Audi Partner.

Eine Auswahl der Ausstattungen ist ab Seite 34 näher beschrieben.



Technik/Sicherheit (Fortsetzung)	55
Elektronische Stabilisierungskontrolle (ESC)	<input type="checkbox"/>
RS-Abgasanlage	<input type="checkbox"/>
RS-Sportabgasanlage	<input checked="" type="checkbox"/>
Kraftstoffbehälter 75 l	<input checked="" type="checkbox"/>
Rekuperation	<input type="checkbox"/>
Start-Stop-System	<input type="checkbox"/>
Airbags	<input type="checkbox"/>
Seitenairbags vorn und Kopfairbagsystem	<input type="checkbox"/>
Seitenairbags hinten	<input checked="" type="checkbox"/>
Seitenaufprallschutz in den Türen	<input type="checkbox"/>
Integrales Kopfstützensystem	<input type="checkbox"/>
Sicherheitslenksäule	<input type="checkbox"/>
Sicherheitsgurte	<input type="checkbox"/>
Sicherheitsgurte, karmesinrot	<input checked="" type="checkbox"/>
Sicherheitsgurte Audi exclusive	<input checked="" type="checkbox"/>
Kindersicherung für die hinteren Türen	<input type="checkbox"/>
Kindersitzbefestigung ISOFIX und Top Tether für die Fondsitze	<input type="checkbox"/>
Kindersitzbefestigung ISOFIX für den Beifahrersitz	<input checked="" type="checkbox"/>
Verbandmaterial	<input checked="" type="checkbox"/>
Warndreieck	<input checked="" type="checkbox"/>
Audi Anschlussgarantie	55
Audi Anschlussgarantie	<input checked="" type="checkbox"/>

Ausstattung des abgebildeten Audi RS 7 Sportback (S. 4–21):

Lackierung: Daytonagrau Perleffekt





Räder: Aluminium-Gussräder im 5-Speichen-Blade-Design

Sitze/Sitzbezüge: RS-Sportsitze vorn in Leder Valcona schwarz mit Wabensteppung in Felsgrau

Dekoreinlagen: Carbon

#### Klassifizierungen von Reifenparametern

In der Tabelle finden Sie die Spannen der Kraftstoffeffizienzklasse, der Nasshaftungsklasse und der Klasse des externen Rollgeräusches zu den unterschiedlichen Reifengrößen des Audi RS 7 Sportback.

	Reifengröße	Kraftstoff-effizienzklasse	Nasshaftungs-klasse	Klasse des externen Rollgeräusches
Sommerreifen	275/35 R 20	E	A	73 
	275/30 R 21	F–E	B–A	73–70  – 
Winterreifen	245/40 R 20	E	C	73 
	275 /30 R 21	C	C	72 

Die Bestellung eines bestimmten Reifens ist nicht möglich. Bezüglich des landesspezifischen Reifenangebotes fragen Sie bitte Ihren Audi Partner.

Serienausstattung  Sonderausstattung

Länderspezifische Abweichungen möglich. Welche Ausstattungen in Ihrem Land serienmäßig bzw. optional erhältlich sind, erfahren Sie bei Ihrem lokalen Audi Partner.

Eine Auswahl der Ausstattungen ist ab Seite 34 näher beschrieben.



## Verantwortung

Verantwortung zu leben, ist als Grundsatz fest in der Audi Strategie verankert. Neben wirtschaftlichem Erfolg und internationaler Wettbewerbsfähigkeit spielen in gleichem Maße die Verantwortung für Mitarbeiter und Gesellschaft sowie die Schonung von Umwelt und Ressourcen eine wichtige Rolle. Im Detail – Kataloge werden auf FSC-zertifiziertem Papier gedruckt – genauso wie generell: Audi entwickelt Automobile, die nicht nur sportlich und emotional sind, sondern eine immer bessere Effizienz aufweisen. Auf lange Sicht will Audi mit seinen

Produkten CO<sub>2</sub>-neutrale Mobilität ermöglichen. Zur ganzheitlichen Betrachtung gehört auch, dass Audi seine Werke Schritt für Schritt in Richtung einer CO<sub>2</sub>-neutralen Produktion bringt. Audi engagiert sich zudem für die Gesellschaft – vor allem in den Bereichen Bildung, Technik und Soziales. Nachhaltigkeit ist bei Audi eng mit einem Blick in die Zukunft verbunden: Mit der Audi Urban Future Initiative geht Audi zusammen mit internationalen Experten den künftigen urbanen Herausforderungen und Trends rund um das Thema Mobilität auf den Grund.



# Entdecken Sie die Welt von Audi.

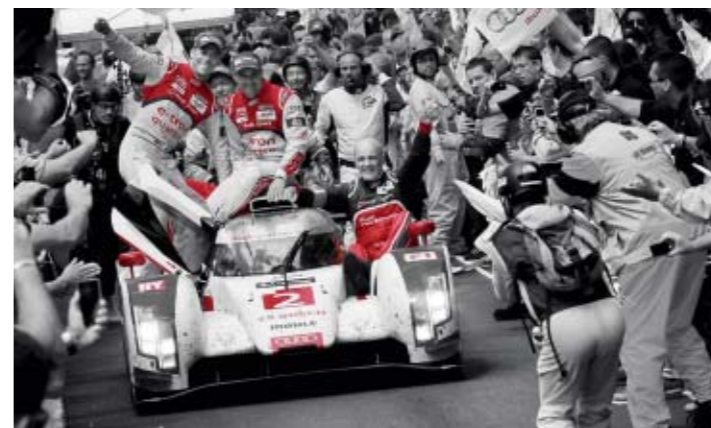

## Erlebnis Audi

Die Faszination Audi lässt sich vielseitig erleben. Audi City Berlin, Audi City London und Audi City Peking bieten Ihnen zum Beispiel einen digitalen Zugang zu allen Modellen in Echtgröße und in Echtzeit. Selbstverständlich lohnt sich auch der Besuch auf einer der großen Automobilmessen. Hier präsentiert Audi stets seine neuen Modelle und lädt gern zu einem Ausblick ein, wie mit „Vorsprung durch Technik“ die Zukunft gestaltet wird. Wer erleben möchte, wie Audi das heute schon umsetzt, findet faszinierende Einblicke im Online-Special „Vorsprung durch Technik“ auf [www.audi.com](http://www.audi.com). Aber auch ein Blick zurück kann sich lohnen: Im Audi museum mobile in Ingolstadt gehen Historie und Hightech Hand in Hand. Insgesamt 130 historische Exponate

und zeitgemäße Präsentationsformen bilden eine spannungsreiche Symbiose. Außerdem erleben Sie bei Audi driving experience spannende und abwechslungsreiche Fahrerlebnisse mit aktuellen Audi Modellen. Hier wird purer Fahrspaß kombiniert mit wertvollen Lerneffekten. Dafür sorgt ein Team speziell ausgebildeter und hochqualifizierter Instruktor, die mit praktischen Tipps helfen, Ihr fahrerisches Können zu optimieren. Seit Neuestem auch im Audi driving experience center in Neuburg, nahe Ingolstadt. Zur Verfügung stehen dort ein bis zu 3,4 km langer Rundkurs mit herausfordernden Kurvenkombinationen, eine 30.000 m<sup>2</sup> große Dynamikfläche und ein Offroad-Parcours für Q-Modelle.



## Teamgeist

Motorsport ist eine Triebfeder der Marke. Seit Jahren gehört Audi zu den Siegern bei diversen Rennserien, zum Beispiel bei den 24 Stunden von Le Mans oder der DTM. Die Werte, auf die es in vielen Sportarten ankommt, sind auch für Audi maßgebend: Präzision, Leidenschaft und Technik. Kein Zufall also, dass Audi sich schon seit vielen Jahren auch als Sponsor im Sportbereich engagiert. Im

Wintersport beispielsweise ist Audi seit fast drei Jahrzehnten Hauptsponsor des Deutschen Skiverbands (DSV) und darüber hinaus auch Partner 16 weiterer alpiner Nationalteams. Im Bereich Fußball unterstützen wir nationale und internationale Teams. Außerdem ist Audi Partner des Deutschen Olympischen Sportbundes.

Wer sich für einen Audi entscheidet, entscheidet sich für eine Marke, die mehr bietet. Mehr Individualität. Mehr Exklusivität. Mehr Faszination.

## www.audi.com

Informationen zu allen genannten Themen finden Sie auf unserer Website: [www.audi.com](http://www.audi.com).



[www.audi.com](http://www.audi.com)



[configurator.audi.com](http://configurator.audi.com)



[www.audi.com/vorsprung-durch-technik](http://www.audi.com/vorsprung-durch-technik)



[www.audi.com/driving](http://www.audi.com/driving)



[www.audi.com/cr](http://www.audi.com/cr)





**quattro GmbH**  
85045 Ingolstadt  
www.audi.com  
Gültig ab April 2015

Printed in Germany  
558/1162.00.09



Die in diesem Katalog gezeigten und beschriebenen Modellvarianten und Ausstattungen sowie einige der aufgeführten Dienstleistungen sind nicht in allen Ländern erhältlich. Die abgebildeten Fahrzeuge sind teilweise mit Sonderausstattungen gegen Mehrpreis ausgerüstet. Die Angaben über Lieferumfang, Aussehen, Leistungen, Maße und Gewichte, Kraftstoffverbrauch und Betriebskosten des Fahrzeugs entsprechen den zum Zeitpunkt der Drucklegung vorhandenen Kenntnissen. Abweichungen in Farbe und Form von den Abbildungen, Irrtümer und Druckfehler bleiben vorbehalten. Änderungen sind vorbehalten. Nachdruck, auch auszugsweise, nur mit schriftlicher Genehmigung der AUDI AG.

Das Papier dieses Katalogs wurde aus chlorfrei gebleichtem Zellstoff hergestellt.